



POSTES DE TRAVAIL
ERGONOMIQUES
& accessoires de bureau

Richelieu
ERGO

TABLE DES MATIÈRES

BASES DE TABLES RÉGLABLES.....	3
CHARIOT MOBILE POUR TÉLÉVISEURS.....	10
PATTES DE TABLE ET ACCESSOIRES	11
PATTES DE TABLE STRUCTURELLES	16
POSTES DE TRAVAIL ASSIS-DEBOUT.....	21
SUPPORTS POUR BUREAU	23
BRAS POUR CLAVIER.....	24
PLATEAUX POUR CLAVIER.....	26
COMBOS PLATEAUX ET BRAS POUR CLAVIER	27
TIROIRS COULISSANTS.....	30
BRAS POUR ÉCRAN.....	32
SUPPORTS POUR ÉCRAN	45
SUPPORTS POUR UNITÉ CENTRALE.....	47
SOLUTIONS D'ÉCLAIRAGE.....	49
GESTION DE L'ALIMENTATION ÉLECTRIQUE.....	51
SOLUTIONS DE CHARGE	56
GESTION DES CÂBLES	58
ACCESSOIRES DE BUREAU	63
SERRURES ÉLECTRONIQUES	65
ENSEMBLE DE CARTES DE PROGRAMMATION RFID	67



BASES RÉGLABLES DE LA SÉRIE UNITE

Plus besoin de chercher longtemps vos positions préférées, ce système offre quatre positions programmables ainsi qu'un affichage à DEL indiquant la hauteur du bureau. La programmation sophistiquée du boîtier de commande assure la qualité de mouvement attendue d'un produit haut de gamme. Ces bases sont conçues d'acier au fini thermolaqué et dotées de puissants moteurs à capacité de levage élevée.

AVANTAGES ET BÉNÉFICES

- Le logiciel assure un démarrage et un arrêt en douceur.
- Un capteur mesure la vitesse et l'alignement.
- Des capteurs de température protègent les moteurs et l'ensemble des circuits pour assurer une longue durée de vie de l'appareil.
- Plage de hauteur maximale : de la position assise à debout, de 23 1/2" à 49" (de 597 mm à 1,245 m)
- Vitesse du réglage : 1 1/2" (38 mm)/seconde
- Système à DEL programmable
- Niveleurs de patte ajustables

PRÉCIS

INTELLIGENT

RAPIDE

ROBUSTE

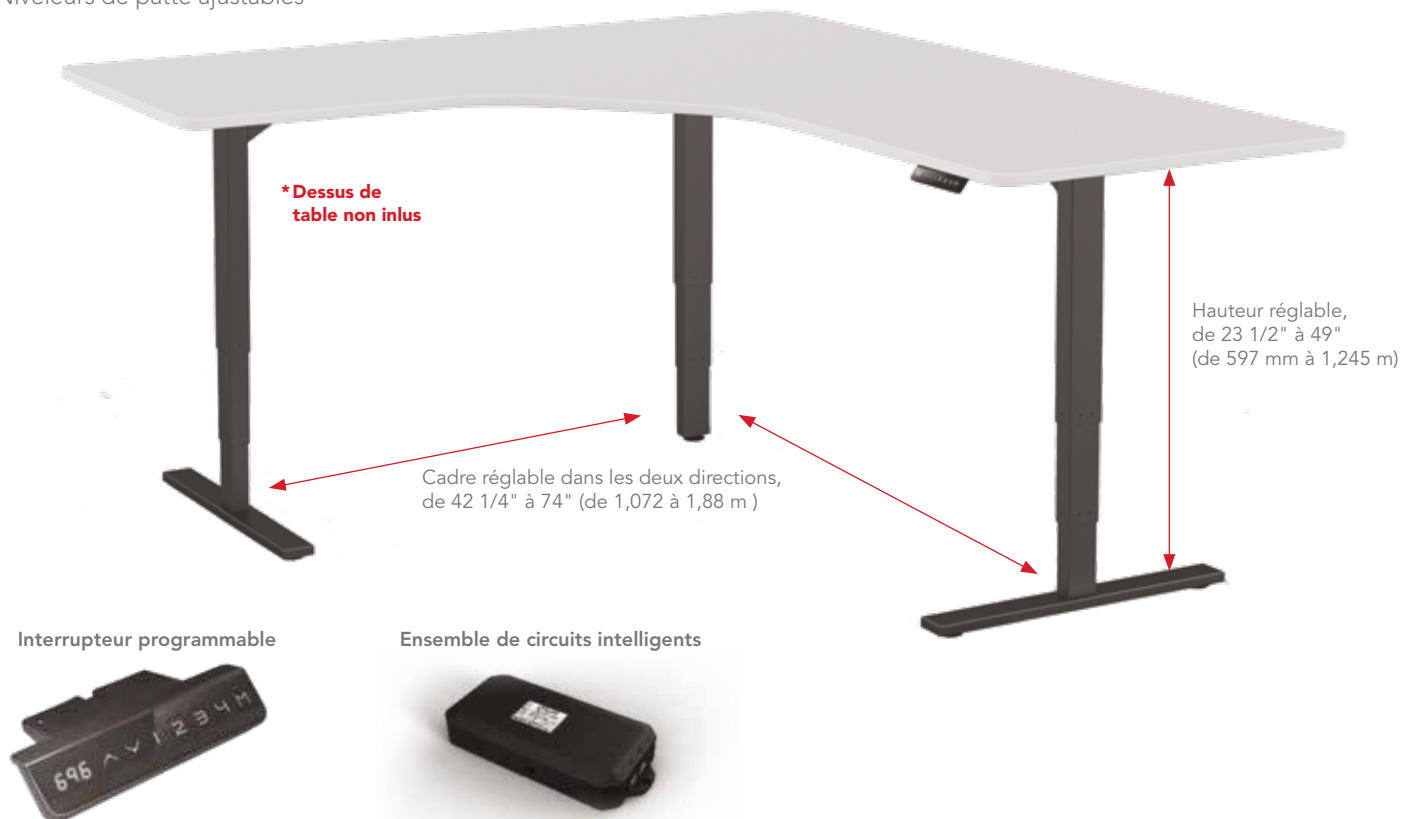

N°	Cap. de charge	Moteurs	Patte/Phase	Fini
50078290				Noir
500782100	250 lb (113 kg)	2	2 pattes, 3 phases	Argenté
50078230				Blanc
50078390				Noir
500783100	350 lb (159 kg)	3	3 pattes, 3 phases	Argenté
50078330				Blanc

AVANTAGES ET BÉNÉFICES

- Construction d'acier thermolaqué
- Boîtier de commande sophistiqué
- Le système assure une mise en marche/arrêt en douceur
- Un capteur à effet Hall mesure la vitesse et l'alignement
- Des capteurs de température protègent l'ensemble des circuits et les moteurs pour assurer une durée de vie prolongée

INTELLIGENT

RAPIDE

ROBUSTE

BASE RÉGLABLE DE LA SÉRIE UNITE

SPÉCIFICATIONS

- Dimensions des pattes : 3 5/32" x 2" (80 x 51 mm)
- Vitesse du réglage : 1 1/2" (38 mm)/seconde
- Butée anticollision : oui
- Pression de gaz : 800 N

N°	Cap. de charge	Moteurs	Patte/Phase	Fini
500782GM100	250 lb (113 kg)	2	2 pattes, 3 phases	Argenté

ACCESSOIRES POUR BASES À HAUTEUR RÉGLABLE		
N°	Description	Fini
500785A90	Interrupteur de base haut/bas	Noir
500785B130	Interrupteur rond haut/bas	Blanc
500785B230	Interrupteur carré haut/bas	Blanc
50078590	Interrupteur programmable	Noir



50078590



500785B130



500785B230



500785A90

BASES RÉGLABLES DE LA SÉRIE ACES

SPÉCIFICATIONS

- Comprend un interrupteur de contrôle haut/bas
- Pattes de table rondes
- Vitesse du réglage : 1 1/2" (38 mm)/seconde
- Niveleurs de patte ajustables



INTERRUPTEUR OPTIONEL
Quatre positions programmables, affichage à DEL de la hauteur du bureau.
50078590

N°	Cap. de charge	Moteurs	Patte/Phase	Fini
50078430	250 lb (113 kg)	2	2 pattes, 2 phases	Blanc
50078490				Noir
500784100				Argenté



BASES RÉGLABLES DE LA SÉRIE FEDORA

Le style en T convient parfaitement à la plupart des applications et s'intègre magnifiquement dans les conceptions d'aujourd'hui. Le cadre à deux niveaux est testé et approuvé par l'ANSI/BIFMA X5.5-2014.

Assemblage facile, en quelques étapes rapides!

AVANTAGES ET BÉNÉFICES

- Construction d'acier thermolaqué
- Boîtier de programmation sophistiqué
- Le système assure une mise en marche/arrêt en douceur
- Un capteur à effet Hall mesure la vitesse et l'alignement
- Des capteurs de température protègent l'ensemble des circuits et les moteurs pour assurer une durée de vie prolongée

SPÉCIFICATIONS

- Vitesse du réglage: 1 1/4" (32 mm)/seconde
- Largeur du cadre extensible: de 44 1/8" à 59 7/8" (de 1,12 à 1,52 m)
- Hauteur du cadre: de 25 7/8" à 46 1/8" (de 657 mm à 1,172 m) (dessus non inclus)

Des largeurs fixes sont disponibles par commande spéciale.



N°	Cap. de charge	Moteur	Patte/Phase	Fini
50072L2S30	200 lb (91 kg)	1	2 pattes, 2 phases	Blanc
50072L2S90				Noir
50072L2S100				Argenté

PRODUIT REQUIS

N°	Description
5002L2SRK	Ensemble de rails réglables, requis pour compléter l'ensemble de pattes



*Dessus de table non inclus

FACILE

VERSATILE

CONTEMPORAIN



INTERRUPTEUR PROGRAMMABLE
OPTIONNEL
doté d'un afficheur à DEL
5002L2SPS



BUREAU DANS UNE BOÎTE

AVANTAGES ET BÉNÉFICES

- Testé sur 45 000 cycles
- Boîtier programmable
- Garantie de cinq (5) ans sur les moteurs et les cadres, et de deux (2) ans sur les pièces électriques

SPÉCIFICATIONS

- Un moteur simple fonctionnant à 25/32" (20 mm)/seconde



N°	Cap. de charge	Moteur	Patte/Phase	Fini
5002L2S244890	176 lb (80 kg)	1	2 pattes,	Noir
5002L2S244860			2 phases	Rustique

BASES RÉGLABLES DE LA SÉRIE ARISE II

SPÉCIFICATIONS

- Vitesse du réglage: 1 1/2" (38 mm)/seconde
- Niveleurs de patte ajustables



Boutons au toucher doux



Bloc d'alimentation



INTERRUPTEUR OPTIONEL
Quatre positions programmables, affichage à DEL de la hauteur du bureau.
50078590



*Dessus de table non inclus

Hauteur réglable :
de 26 1/2" à 44"
(de 673 mm à 1,117 m)

N°	Cap. de charge	Moteur	Patte/Phase	Fini
500745490	165 lb (75 kg)	1	1 patte, 2 phases	Noir

BASES RÉGLABLES DE LA SÉRIE ARISE III

AVANTAGES ET BÉNÉFICES

- Base électrique, de style piédestal et à hauteur réglable est parfaite pour les applications en angle ou pour les tables d'entraînement
- Comprend un tiroir d'acier, idéal pour ranger des stylos, du papier, des agrafeuses ou tout autre article que vous ne voulez pas sur votre surface de travail.

SPÉCIFICATIONS

- Dimension maximale du dessus : 30" - 36" x 30" - 36" (762 - 914 mm x 762 - 914 mm)
- Boîtier programmable doté de quatre préréglages
- Tiroir intégré L x P x H : 19" x 12" x 2 9/16" (483 x 305 x 65 mm)
- Capacité de charge du tiroir : 44 lb (20 kg)

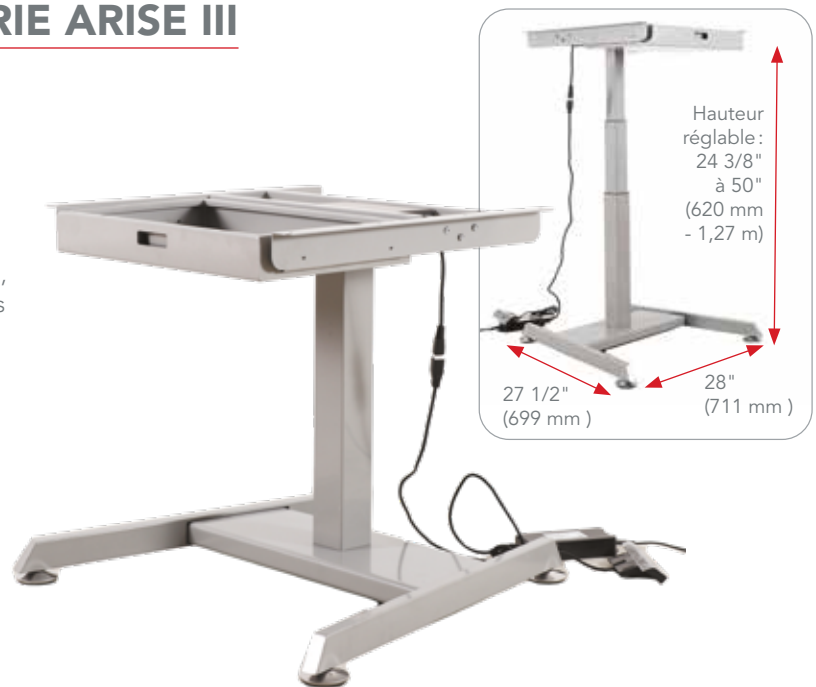

N°	Cap. de charge	Moteur	Patte/Phase	Fini
500746100	175 lb (79 kg)	1	1 patte, 3 phases	Argenté

BASES RÉGLABLES DE LA SÉRIE SUDO

AVANTAGES ET BÉNÉFICES

- Base pneumatique légère
- Convient parfaitement à l'utilisateur qui désire un espace de travail sans encombrement pour travailler debout ou assis tout au long de la journée.
- Réglage rapide en quelques secondes du haut vers le bas et à l'inverse
- Surface suffisante pour le portable, le téléphone, une lampe de bureau et les documents de travail quotidiens

SPÉCIFICATIONS

- Largeur de la surface de travail : 47" - 59" (1,194 - 1,499 m)
- Pression de gaz : 120 N



N°	Cap. de charge	Patte/Phase	Fini
500788530			Blanc
500788590	50 lb (22,7 kg)	2 pattes, 2 phases	Noir
5007885100			Gris

BUREAU ASSIS-DEBOUT MOBILE POUR PORTABLE

AVANTAGES ET BÉNÉFICES

- Convient parfaitement pour la salle de classe, le bureau ou la maison
- Peut être utilisé comme support pour prendre des notes, comme podium, bureau pour étudiant, bureau supplémentaire, support de présentoir et pour bien d'autres applications
- Pas de commandes électroniques compliquées
- Réglage rapide

SPÉCIFICATIONS

- Bureau assis-debout, verrouillable et amovible, à hauteur réglable
- Aucune source de courant électrique requise et pas d'accumulation de câbles
- Levier facile à serrer pour monter ou descendre la surface de travail
- La grande base en acier réduit les vibrations, assurant une stabilité
- Max. load capacity: 22 lb (10 kg)

N°	Fini
500LTS2S90	Noir
500LTS2S30	Blanc



BASES À PIÉDESTAL À HAUTEUR RÉGLABLE

Que vous souhaitiez vous installer debout ou assis, vous trouverez ces solutions parfaites pour de petites tables de réunion ou comme table d'appoint dans le bureau. Facile à régler grâce à un mécanisme de traction et de levage assisté d'un système pneumatique.

BASES RONDES LESTÉES FIXES

- Hauteur ajustable : de 24" à 39 5/8" (de 610 mm à 1,006 m)
- Grosseur de la colonne : D78
- Capacité de charge : de 9 à 13 lb (de 4 à 6 kg)

N°	Fini
500PB90	Noir
500PB30	Blanc
500PB100	Gris

BASES MOBILES

- Hauteur ajustable : de 27 9/16" à 43 5/16" (de 610 mm à 1,003 m)
- Diamètre de la roulette : 1 31/32" (50 mm)
- Grosseur de la colonne : D78
- Capacité de charge : de 9 à 13 lb (de 4 à 6 kg)

N°	Fini
500PBM90	Noir
500PBM30	Blanc
500PBM100	Gris



* Dessus de table non inclus



BASES POUR DESSUS RABATTABLE PRESTIGE

Ces bases pour dessus rabattable Prestige conviennent parfaitement pour les espaces restreints. Très pratiques, elles peuvent être déplacées et rangées lorsqu'elles ne sont pas utilisées. Ces bases Prestige sont télescopiques et acceptent trois longueurs et de multiples profondeurs. Elles se révèlent parfaites pour un usage à la maison, au bureau, dans la salle d'entraînement et pour de petits ateliers.

AVANTAGES ET BÉNÉFICES

- Levier à deux côtés pour rabattre rapidement le dessus de la table
- Facile à déployer et à ranger
- Les tables s'emboîtent pour un rangement compact
- Facile à assembler
- Un ensemble de quincaillerie inclus



N°	3 réglages de longueur	Largeur	Hauteur	Fini
500FTTB130				Blanc
500FTTB190	59 1/16" - 78 3/4" (1,5 m - 2 m)	19 5/8" - 23 5/8" (500 - 600 mm)	29 1/2" (750 mm)	Noir
500FTTB1100				Argenté



* Dessus de bois et panneau de fond non inclus

CHARIOT MOBILE POUR TÉLÉVISEUR

Le chariot mobile pour téléviseurs de 32" à 55" (de 813 mm à 1,397 m).
L'écran s'incline vers le haut ou vers le bas (-10°, +10°) pour une visibilité optimale.

AVANTAGES ET BÉNÉFICES

- Inclinaison sans outil : permet de positionner l'appareil sans effort
- Roulettes robustes dotées d'un mécanisme de verrouillage : le chariot peut être déplacé ou rangé au besoin
- Capacité de charge : 80 lb (36,3 kg)

N°	Fini
500MTVC90	Noir



Verrouillage à ressort avec détente rapide permettant un réglage de la hauteur sans effort



Gestion des câbles intégrée, pour garder le tout bien organisé

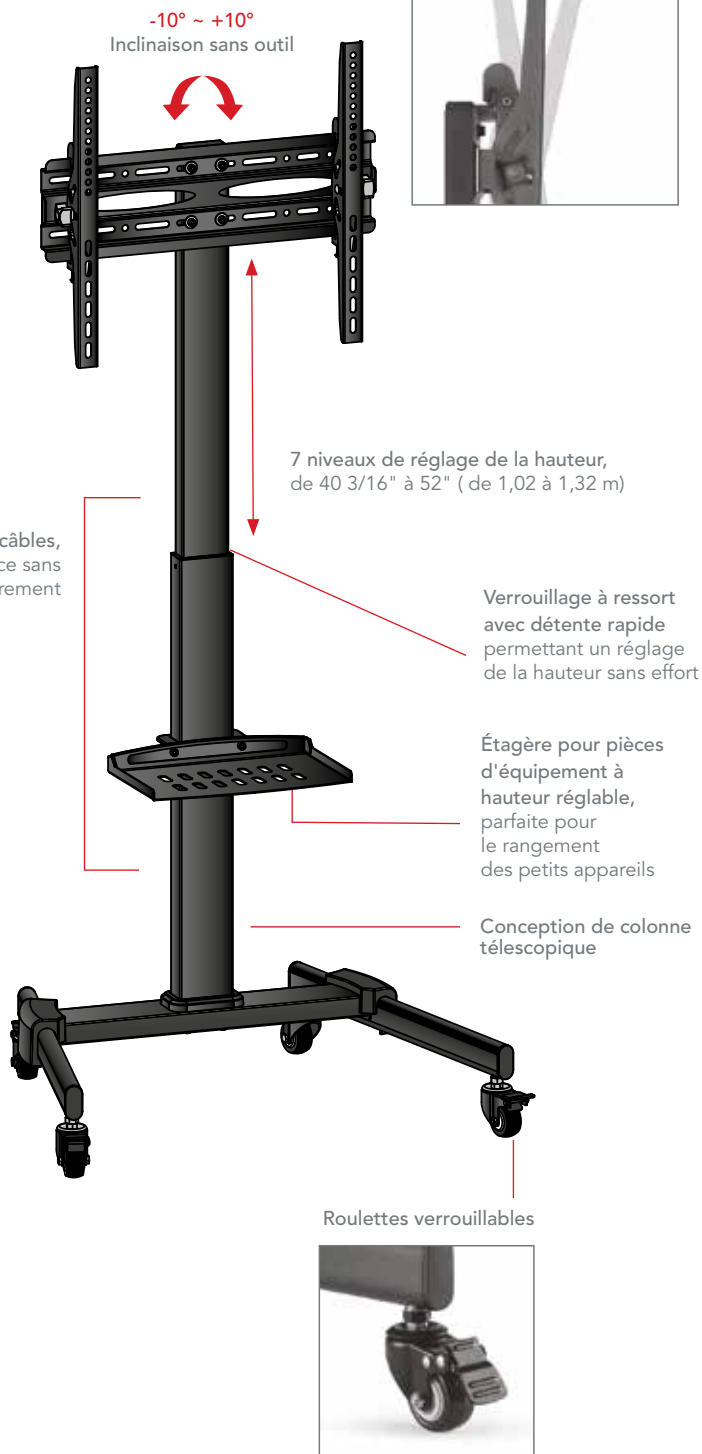



PATTE EN C POUR BUREAUX

Parfaite pour salles de classe, salles de conférence, salles d'entraînement, bureaux à aire ouverte et plus encore.

AVANTAGES ET BÉNÉFICES

- Les fils et le câblage électriques peuvent être dissimulés à l'intérieur d'un cadre en métal
- Les supports s'ajustent individuellement
- Conçue pour un assemblage facile et rapide
- Facile à installer

SPÉCIFICATIONS

- Munie de 4 niveleurs (2/patte) pour ajuster la hauteur et assurer une excellente stabilité
- Hauteur: de 28 1/2" à 28 7/8" (de 724 à 733 mm)
- Largeur: 2 7/16" (62 mm)
- Profondeur: 23 5/8" (600 mm)
- Capacité de charge par patte: 265 lb (120 kg)

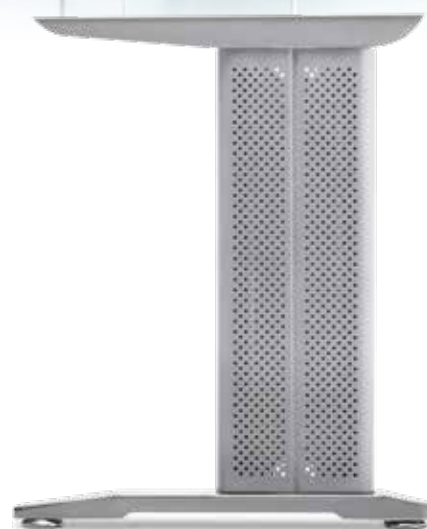

N°	Fini
646072100106	Gris

PATTES DE TABLE DESIGN

SPÉCIFICATIONS

- Hauteur: 27 3/4" (705 mm)
- Ajustement: 3/4" (19 mm)
- Capacité de charge par patte: 331 lb (150 kg)



N°	Fini
612705106	Argenté

Voir la gamme complète
des pattes de table à
richelieu.com

PATTES DESIGN

SPÉCIFICATIONS

- Hauteur: 28" (711 mm)
- Largeur: 2 3/8" (60 mm)
- Ajustement: 3/8" (10 mm)
- Capacité de charge: 331 lb (150 kg)

N°	Fini
64671010	Aluminium

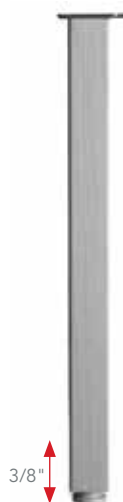

CARRÉ



Montage affleurant



SPÉCIFICATIONS

- Hauteur: 27 1/2" (700 mm)
- Ajustement: 3/8" (10 mm)
- Capacité de charge: 331 lb (150 kg)

N°	Description	Fini
63771010	Ovale	
63271010	En forme de larme	Aluminium
63371010	Triangulaire	

OVALE



EN FORME DE LARME



TRIANGULAIRE

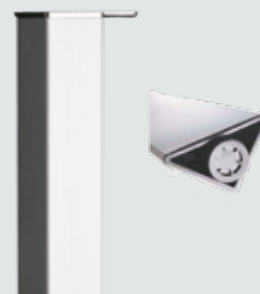

PATTES AJUSTABLES CARRÉES

SPÉCIFICATIONS

- Ajustement: 3/8" (10 mm)
- Capacité de charge/patte : 330 lb (150 kg)

N°	Hauteur	Dimensions	Fini
642705010		3 15/16" x 3 15/16" (100 x 100 mm)	Aluminium
645705140	27 3/4" (705 mm)	3 5/32" x 3 5/32" (80 x 80 mm)	Chrome
645705170			Acier inoxydable
644705140	34 1/4" (870 mm)	2 3/8" x 2 3/8" (60 x 60 mm)	Chrome
644705170			Acier inoxydable
644870140			Chrome
644870170	27 3/4" (705 mm)	1 31/32" x 1 31/32" (50 x 50 mm)	Acier inoxydable
643705140			Chrome
643705170			Acier inoxydable



PATTES EN VERRE

SPÉCIFICATIONS

- Diamètre : 2 3/8" (60 mm)
- Hauteur : 28 3/8" (720 mm)
- Ajustement : 1 3/16" (30 mm)
- Capacité de charge : 331 lb (150 kg)

N°	Fini
61271010	Aluminium strié satiné



ADAPTATEUR POUR PATTE DE TABLE EN VERRE

- Coller à la table à l'aide de la colle UV (D030143) et visser la patte

N°	Fini
81200170	Acier inoxydable



PATTES DE TABLE PLIANTES PAR CLIC

SPÉCIFICATIONS

- Diamètre : 2" (50 mm)
- Hauteur : 27 15/16" (710 mm)
- Ajustement : 1 3/16" (30 mm)
- Capacité de charge/patte : Max. 220 lb (100 kg)



N°	Fini
65671010	Aluminium
65671090	Noir mat



PATTES DE TABLE

N°	Diamètre	Hauteur	Cap. de charge	Fini
615710	2 3/8" (60 mm)	27 1/2" - 28 3/4" (700 - 730 mm)		30, 90, 140, 170, 175
615870	2 3/8" (60 mm)	34 1/4" - 35 7/16" (870 - 900 mm)	331 lb (150 kg)	30, 90, 140, 175
620710	3 5/32" (80 mm)	27 15/16" - 29 1/8" (710 - 740 mm)		10, 30, 90, 140, 175, 900



COUVRE-PATTES OPTIONNELS

Ref.	N°	Diamètre	Hauteur	Fini
A	6600010	2 3/4"	5 1/2"	170
B	660004	(70 mm)	(140 mm)	90



PATTES DE TABLE AJUSTABLES

RONDES











N°	Diamètre	Hauteur	Cap. de charge	Fini
550100	1 31/32" (50 mm)	3 15/16" - 5 29/32" (100 - 150 mm)	331 lb (150 kg)	10, 140, 170, 900



CARRÉES

N°	Diamètre	Hauteur	Cap. de charge	Fini
555100	1 15/16" (49 mm)	3 15/16" - 9 27/32" (100 - 250 mm)	772 lb (350 kg)	140, 170, 300, 900



-  21 Érable
-  25 Chêne
-  28 Cerisier
-  290 Noyer
-  10 Aluminium
-  30 Blanc
-  90 Noir
-  140 Chrome
-  170 Acier inoxydable
-  175 Nickel brossé
-  900 Noir Mat

PATTES DE TABLE, SÉRIE ZOOM



Réf.	Pattes	Diamètre	Hauteur	Cap. de charge	Fini
A	660710	2 3/8" (60 mm)	27 31/32" - 31 29/32" (710 - 810 mm)	331 lb (150 kg)	140, 170, 900
B	660650	2 3/8" (60 mm)	25 19/32" - 29 17/32" (650 - 750 mm)	331 lb (150 kg)	140, 170, 900

Les pattes Zoom ont une hauteur ajustable jusqu'à 100 mm

Réf.	Roulettes	Diamètre	Hauteur	Cap. de charge	Fini
C	660001	1 31/32" (50 mm)	2 27/32" (72 mm)	265 lb (120 kg)	90
D	660002	2 3/4" (70 mm)	4 3/4" (120 mm)	265 lb (120 kg)	90



PRATIQUE

FONCTIONNELLE

ERGONOMIQUE

ROULETTES DESIGN POUR
MEUBLES DE BUREAU

AVANTAGES ET BÉNÉFICES

- Roulettes pour bureau sans noyau central, une conception unique dans sa catégorie
- Disponibles en 3 versions: autobloquante, pivotante avec frein ou sans frein
- Capacité de charge maximale : 110 lb (50 kg)



307147100

307151140

307145100

N°	Type de fixation	Type de montage				Dimensions de la plaque	Fini
307141100	Pivotante sans frein	Plaque				1 27/32" x 1 27/32" (47 x 47 mm)	Gris métallique et gris mat
307151140	Pivotante avec frein						Noir et chrome
307145100	Autobloquante	Tige à friction	2 11/16" (68 mm)	2 7/8" (73 mm)	1 25/32" (45 mm)	N/D	Gris métallique et gris mat
307157140						N/D	Noir et chrome
307147100						N/D	Gris métallique et gris mat

NIVELEURS

N°	Diamètre de la base	Cap. de charge
69432R	1 5/8" (41 mm)	110 lb (50 kg)
69402R	1 1/8" (29 mm)	



Voir la gamme complète de niveleurs et de roulettes à richelieu.com

PATTES EN ÉPINGLE

SOLUTION PRATIQUE COMBINÉE
À UNE CONCEPTION MODERNE

Pattes d'acier à l'apparence moderne et
élégante pour un support robuste et simple.

SPÉCIFICATIONS

- Diamètre de chaque tige de métal: 15/32" (12 mm)
- Plaque de montage soudée
- Épaisseur de la plaque: 1/8" (3 mm)
- Munies de quatre trous de montage pour assurer le support
- Les sous-pattes (incluses) protègent et stabilisent les pattes
- Capacité de charge par patte: 551 lb (250 kg)



MODERNES ET ÉLÉGANTES

DIPONIBLES EN PLUSIEURS HAUTEURS



N°	Hauteur	Fini
704150900	5 29/32" (150 mm)	Noir mat
704200900	7 7/8" (200 mm)	
704250900	9 27/32" (250 mm)	
704300900	11 13/16" (300 mm)	
704350900	13 25/32" (350 mm)	
704400900	15 3/4" (400 mm)	
704710900	28" (710 mm)	
704870900	34 1/4" (870 mm)	

PATTES DE TABLE EN H

Design industriel avec un look contemporain pour ajouter une touche vintage à votre décor. Convient parfaitement aux projets résidentiels ou commerciaux, tels que les tables de réunion ainsi que pour les bureaux, et bien plus encore.

SPÉCIFICATIONS

- Disponibles dans quatre finis : Acier inoxydable (170), Chrome mat (174), Noir mat (900) et Fer noir mat (909)
- Ajustement: 25 3/16" (640 mm)
- Réglage: 5/8" (16 mm)
- Grosseur de la base : 3 5/32" x 3 5/32" (80 x 80 mm)
- Vendues en paire



ROBUSTES

FACILE À INSTALLER

DISPONIBLES EN PLUSIEURS FINIS



Acier inoxydable (170)



Chrome mat (174)



Noir mat (900)



Fer noir mat (909)

N°	Matériau	Hauteur	Cap. de charge/paire	Fini
68075710900	Acier			Noir mat
68075710909	Acier	27 15/16" (710 mm)	441 lb (200 kg)	Fer noir mat
68075710170	Acier inoxydable (201)			Acier inoxydable
68075710174	Acier			Chrome mat
68075870900	Acier			Noir mat
68075870170	Acier inoxydable (201)	34 1/4" (870 mm)		Acier inoxydable
68075870174	Acier		265 lb (120 kg)	Chrome mat
680751100900	Acier			Noir mat
680751100170	Acier inoxydable (201)	43 1/4" (1100 mm)		Acier inoxydable
680751100174	Acier			Chrome mat



PATTES DE TABLE EN X

SILHOUETTE «SABLIER» TENDANCE

DISPONIBLES EN PLUSIEURS FINIS



SPÉCIFICATIONS

- Largeur: 26 25/32" (680 mm)
- Ajustement: 5/8" (16 mm)
- Dimension de la base:
3 5/32" x 3 5/32" (80 x 80 mm)
- Vendues en paire

N°	Matériau	Hauteur	Cap. de charge/paire	Fini
68080710900	Acier			Noir mat
68080710909	Acier	27 15/16"	441 lb	Fer noir mat
68080710170	Acier inoxydable (201)	(710 mm)	(200 kg)	Acier inoxydable
68080710174	Acier			Chrome mat
68080870900	Acier			Noir mat
68080870909	Acier	34 1/4"		Fer noir mat
68080870170	Acier inoxydable (201)	(870 mm)		Acier inoxydable
68080870174	Acier		265 lb	Chrome mat
680801100900	Acier		(120 kg)	Noir mat
680801100909	Acier	43 1/4"		Fer noir mat
680801100170	Acier inoxydable (201)	(1100 mm)		Acier inoxydable
680801100170	Acier			Chrome mat



Acier inoxydable
(170)



Chrome mat
(174)



Noir mat
(900)



Fer noir mat
(909)

PATTES DE TABLE EN U

SPÉCIFICATIONS

- Disponible en deux finis : Acier inoxydable (170) et Noir mat (900)
- Option : agencement des pattes du banc et de la table
- Largeur : 24 1/32" (610 mm)
- Dimension de la base : 3 5/32" x 24 1/32" (80 x 610 mm)
- Ajustement : 5/8" (16 mm)
- Vendues en paire



STYLE TRÈS POPULAIRE

OFFRE UN EXCELLENT NIVEAU DE STABILITÉ

N°	Matériau	Hauteur	Cap. de charge/paire	Fini
8040900	Acier	27 15/16" (710 mm)	441 lb (200 kg)	Noir mat
8040170	Acier inoxydable (201)			Acier inoxydable
80870900	Acier	34 1/4" (870 mm)	441 lb (200 kg)	Noir mat
80870170	Acier inoxydable (201)			Acier inoxydable
801100900	Acier	43 1/4" (1100 mm)	441 lb (200 kg)	Noir mat
801100170	Acier inoxydable (201)			Acier inoxydable



Acier inoxydable (170)



Noir mat (900)

PATTES DE BANC FUSELÉES

- Largeur : 16 5/32" (410 mm)
- Dimension de la base : 3 5/32" x 14" (80 x 355 mm)
- Ajustement : 5/8" (16 mm)



N°	Matériau	Hauteur	Cap. de charge/paire	Fini
80404900	Acier	16 5/32" (410 mm)	441 lb (200 kg)	Noir mat
80404170	Acier inoxydable (201)			Acier inoxydable



PATTES DE TABLE CONTEMPORAINES

1

PATTES STRUCTURELLES

- Disponibles en deux largeurs
- Hauteur: 27 5/8" (702 mm)
- Dimension de la base: 2 15/16" x 15/16" (75 x 24 mm)
- Ajustement: 5/8" (16 mm)
- Capacité de charge par paire: 441 lb (200 kg)
- Ajustement: à l'aide du niveleur **5201211290**

N°	Largeur	Fini
7525603702900		Noir mat
7525603702030	23 3/4" (603 mm)	Blanc
7525603702174		Chrome mat
7525755702900		Noir mat
7525755702030	29 23/32" (755 mm)	Blanc
7525755702174		Chrome mat



2

BARRES DE RENFORT (REQUISSES)



Chrome mat	Blanc	Noir mat	Longueur	Largeur
75251371174	75251371030	75251371900	54" (1371 mm)	2 3/8" (60 mm)
75251524174	75251524330	75251524900	60" (1524 mm)	3 5/32" (80 mm)
75251676174	75251676030	75251676900	65 31/32" (1675 mm)	3 15/16" (100 mm)

PRODUIT SUGGÉRÉ



Niveleur rond à base de nylon noir
Capacité de charge: 331 lb (150 kg)
5201211290

BARRURES DE TABLE

Réf.	N°	Description	Dimensions
A	2992G	Loquet	1 7/8" (48 mm)
B	56360090*	Connecteur de dessus de table	l x L 4 3/4" x 2 3/8" (120 x 60 mm)
C	56360190	Base de verrou de table	
D	56360290	Roulette de verrou de table	

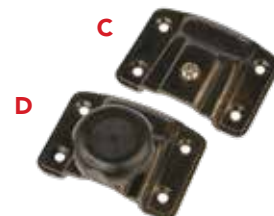
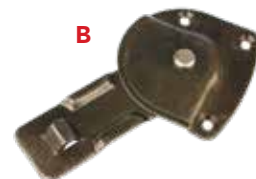

! * Requierit produits : **56360190 (C)** et **56360290 (D)**

POSTES DE TRAVAIL ASSIS-DEBOUT

Cette solution vous permet de transformer votre bureau ou votre table de travail de position assise à debout en quelques secondes et créer une aire de travail plus saine.

AVANTAGES ET BÉNÉFICES

- Réglage vertical en hauteur de 18" (457 mm) pouvant accommoder la majorité des gens
- Le plateau de 27 1/2" (699 mm) peut recevoir un clavier pleine grandeur et une souris
- Peu encombrant, glisse sans effort sur le bureau pour faire plus d'espace
- Le dispositif de verrouillage bloque fermement l'unité en place, peu importe la hauteur
- En position basse, la colonne verticale télescopique donne un profil bas à l'unité
- Montage par plaque VESA standard

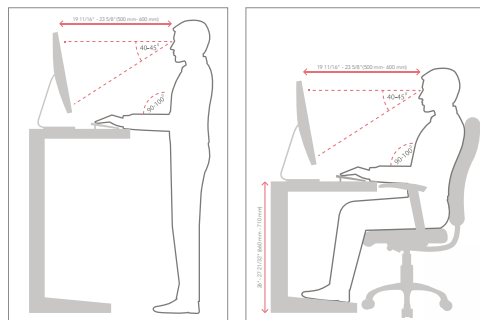

Poste de travail avec PC	Nbre d'écrans/ Cap. de charge	Largeur de l'écran
500S2S001R90	Simple/ de 3,5 lb à 11 lb (de 1,36 kg à 5 kg)	S.O.
500S2S001R30	Double/ de 6,5 lb à 21 lb (3 kg à 9,5 kg)	Écran de 24" (610 mm) 23 1/2" (597 mm) taille réelle

Support pour portable Fini

500S2SLT90	Noir
500S2SLT100	Blanc

Support pour écran Fini

500S2SNVS90	Noir
500S2SNVS30	Blanc



LES PRODUITS SUIVANTS SONT DISPONIBLES PAR COMMANDE SPÉCIALE

COMMANDE SPÉCIALE

SUPPORT VESA INCLINABLE (POUR SYSTÈME À 2 ÉCRANS)

- Remplace le support VESA standard
- Inclinaison verticale et horizontale (avant/arrière et gauche/droite)
- Seule le support VESA standard possède une inclinaison horizontale (gauche/droite)
- Montage de l'écran: VESA 2 15/16" et 3 15/16" (75 and 100 mm)



N°	Fini
S2S011-B	Noir
S2S011-G	Gris

BARRE TRANSVERSALE

- Longueur: 29 1/2" (750 mm)
- Remplace la barre transversale sur les écrans doubles en position assis-debout pour supporter des écrans de plus grande taille
- Supporte deux écrans atteignant 26 3/8" (670 mm) de largeur chacun



N°	Fini
S2S008-B	Noir
S2S008-S	Argenté

GRANDE SURFACE DE TRAVAIL

- Ajoute une grande surface de bureau à votre poste de travail assis-debout
- Remplace la surface de travail existante
- Surface de travail de 27 1/2" x 11 1/2" (698 x 292 mm)
- Surface coulissante

N°	Fini
S2S007-W	Blanc
S2S007-B	Noir



POSTE DE TRAVAIL ASSIS-DEBOUT TOPPER III

SPÉCIFICATIONS

- Même ligne verticale durant le mouvement
- Le ressort à gaz permet un soutien en douceur
- Deux boutons de chaque côté facilitent le réglage et proposent 15 positions de hauteur
- Dimension du dessus de table : 26 3/4" x 22 13/16" (680 x 580 mm)
- Dimension du plateau pour clavier : 12 13/16" x 26 3/4" (325 x 680 mm)
- Capacité de charge : 33 lb (15 kg)



N°	Fini
50052S90	Noir

POSTE DE TRAVAIL ASSIS-DEBOUT TOPPER HD

TOOPER HD vous permet de convertir rapidement et sans effort votre bureau en poste de travail assis-debout. Grâce à sa surface de travail principale large de 42" (1,067 m), le Topper HD accueille aisément deux écrans de 27" (686 mm) tout en gardant de l'espace supplémentaire pour poser vos autres accessoires de travail.

SPÉCIFICATIONS

- La surface de travail principale peut être allongée de 20" (508 mm) au-dessus du bureau
- Un levier unique simplifié permet un contrôle accru lors de la montée et de l'abaissement du poste de travail
- Trois trous pour passe-fils dans la surface de travail principale
- Inclinaison de la surface du clavier de -10° à +10°
- Ajustement de la hauteur en douceur allant jusqu'à 13 13/16" (351 mm)
- Convient aisément à un bureau de 24" (610 mm) de profondeur
- Capacité de charge : 45 lb (19 kg)



N°	Fini
50052SHD90	Noir

LE LAP TOPPER

Avec sa conception mince et pratique, le Lap Topper est la solution parfaite pour créer un poste de travail assis-debout.

SPÉCIFICATIONS

- 12 niveaux de hauteur sont possibles
- Fabriqué en acier et doté d'une surface de travail de MDF stratifié
- Conception très mince conçue pour faciliter le rangement
- Capacité de charge : 22 lb (10 kg)



N°	Fini
500TTLTS2S90	Noir

SUPPORT POUR ORDINATEUR PORTABLE

SPÉCIFICATIONS

- Hauteur réglable avec suspension pour tous les angles
- Une plaque inclinable permet un meilleur angle de vision pour l'utilisateur
- La base incurvée procure stabilité et sécurité
- Un coussin de caoutchouc protège des égratignures
- Capacité de charge : 11 lb (5 kg)
- Dimensions : 14 3/16" x 9" (360 x 229 mm)



N°	Fini
500LTST100	Argenté

BRAS POUR CLAVIER COMPADRE

Conçu pour s'adapter aux bureaux munis d'un système de réglage en hauteur, où l'espace réduit ne permet pas l'installation d'un bras pour clavier.

SPÉCIFICATIONS

- Profil discret, beaucoup d'espace pour les genoux sous la surface du bureau
- Réglable: de 1 1/4" à 7" (de 32 à 178 mm) sous la surface du bureau
- Mécanisme de freinage Lift-N-Lock™
- Réglage de l'inclinaison conforme aux standards de l'ADA et accès facile au bouton d'inclinaison
- Excède le 5^e percentile des normes de HFES et BIFMA pour la hauteur de clavier en position assise
- Montage direct, sans rail

N°	Fini
500848290	Noir



SÉRIE ULTRA MOMENTUM

Le seul bras de sa catégorie qui satisfait entièrement les normes ANSI/HFES, 100-2007.

SPÉCIFICATIONS

- Indicateur d'inclinaison et de hauteur
- Réglage de la hauteur assisté par ressort Lift-N-Lock™
- Système coulissant enduit de téflon de 19" (482 mm)
- Réglage de la hauteur de 2 3/8" à 6 1/2" (de 60 à 165 mm)
- Accès facile à la poignée de contrôle d'inclinaison (de -20° à +10°)
- Rotation de 360°

N°	Longueur du rail	Fini
50074381790	17" (432 mm)	Noir
50074382190	19" (483 mm)	



BRAS POUR POSTE ASSIS-DEBOUT

SPÉCIFICATIONS

- Hauteur ajustable : 8 1/4" (210 mm) au-dessus du rail et 5 7/8" (149 mm) sous celui-ci
- La longueur réduite du cou permet à l'utilisateur d'être plus près du bureau
- Peut être rangé complètement pour la plupart des claviers sur un rail de 21 3/4" (552 mm)
- Verrouillage de qualité, stabilité accrue et plus grande précision pour l'inclinaison
- Indicateur d'inclinaison à cadran affichant l'angle du plateau de -15° à +10°
- Grâce à une rotation de 360°, l'utilisateur peut déplacer aisément le clavier d'un côté à l'autre

N°	Fini
500745890	Noir



BRAS ÉCONOMIQUE

SPÉCIFICATIONS

- Réglage de la hauteur assisté par ressort et bouton de verrouillage
- Peut être rangé sur un rail de guidage en téflon de 17" (432 mm)
- Réglage de l'inclinaison de 25°
- Rotation de 360°

N°	Fini
500573390	Noir



BRAS DE BASE

SPÉCIFICATIONS

- Longueur du rail : 17" (432 mm)
- Réglage de la hauteur de 6 3/8" (162 mm)
- Inclinaison de -15° à +10°
- Course de 11 7/8" (302 mm) sur un cadre de base de 17" (432 mm)

N°	Fini
50074311790	Noir





SÉRIE «GREEN»

DYNAMITE

- Dimensions L x P: 26 5/8" x 10 7/8" (676 x 276 mm)
- Plateau pour souris coulissant avec aise, réglage horizontal
- Fabriqué de matériaux 100 % recyclables
- Gestion des câbles intégrée et support pour documents
- Repose-poignets rembourré
- Matériau : phénolique

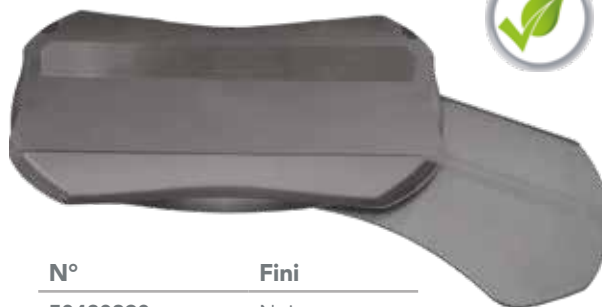

N°	Fini
50420890	Noir

SÉRIE PHÉNOLIQUE

SÉRIE 504200

- Dimensions L x P: 20 1/4" x 11" (514 x 279 mm)
- Épaisseur: 1/4" (6 mm)
- Tapis de souris avec contour surélevé pour empêcher celle-ci de glisser
- Matériau: phénolique



N°	Description
504204100	Plateau pour souris pivotant, non inclinable
504205100	Plateau pivotant inclinable

SÉRIE PHÉNOLIQUE 27"

SPÉCIFICATIONS

- Dimensions L x P: 27" x 10 1/2" (686 x 267 mm)
- Épaisseur: 1/4" (6 mm)
- Accepte le clavier et la souris
- Repose-poignets de pleine longueur
- Tapis de souris avec contour surélevé pour empêcher celle-ci de glisser
- Compatible avec tous les bras
- Matériau : phénolique



N°	Fini
5004227100	Noir

SÉRIE DE BASE

SPÉCIFICATIONS

- Compatible avec tous les bras ou coulisses pour clavier
- Profondeur: 11" (279 mm)
- Largeur du plateau: 30" (762 mm)
- Matériau: MDF texturé



N°	Fini
141090	Noir

COMBOS BRAS POUR CLAVIER DE LA SÉRIE MOMENTUM



Ces combos contiennent nos plus populaires plateaux et bras, emballés dans une boîte avec une seule référence pour faciliter la commande et l'expédition du produit.

CONFORT OPTIMAL

FACILE À UTILISER

AVANTAGES ET BÉNÉFICES

- Inclinaison facile à ajuster
- Offre un confort optimal
- Doté de la technologie Lift-N-Lock™ pour un réglage de la hauteur sans effort de -6 1/2" à +2 3/8" (-165 à +60 mm)*
- Bras pratique dans un environnement de bureau
- Comporte un indicateur de hauteur et d'inclinaison pour faciliter l'utilisation

SPÉCIFICATIONS

- Accepte le clavier et la souris.
- Technologie de bouton-cadran facilitant le réglage de l'inclinaison de -20° à +10°
- Cou de 5 1/2" (140 mm) avec rail coulissant en téflon
- Fabriqué de matériaux 100 % recyclables
- Matériau : acier/phénolique
- Hauteur ajustable de -6 1/2" à +2 3/8" (-165 à +60 mm)

(*Hauteur mesurée à partir du haut du rail, l'inclinaison est par défaut positive, l'utilisateur peut l'annuler en retirant le clip de verrouillage).



PLATEAU POUR SOURIS PIVOTANT, NON INCLINABLE

- Dimension : 20" x 9 1/2" (508 x 242 mm)

N°	Fini
5007438C1	Noir





COMBOS BRAS & PLATEAU POUR CLAVIER DE LA SÉRIE MOMENTUM

Les modèles suivants sont fabriqués de matières recyclables à 100 %.

PLATEAU POUR SOURIS INTÉGRÉ

- Dimensions L x P : 27 1/4" x 10" (692 x 254 mm)

N°	Épaisseur	Fini
5007438C3	1/4" (6 mm)	Noir
5007438C6	1/2" (13 mm)	



PLATEAU POUR SOURIS COULISSANT, RÉGLAGE HORIZONTAL

- Dimensions L x P : 26 5/8" x 10 7/8" (676 x 276 mm)

N°	Fini
5007438C4	Noir



PLATEAU PIVOTANT INCLINABLE

- Dimensions L x P : 20" x 9 1/2" (508 x 241 mm)

N°	Fini
5007438C5	Noir



COMBOS COMPADRE

AVANTAGES ET BÉNÉFICES

- Rangement sur une surface inférieure de 9 3/8" (238,1 mm)
- Excède le 5e percentile des normes HFES et BIFMA pour la hauteur des claviers en position assise
- Hauteur réglable, verrouillage facile, grande stabilité et des possibilités illimitées d'ajustement
- Réglage de l'inclinaison conforme ADA, accès facile à la molette de réglage d'inclinaison
- Verrouillage direct de l'inclinaison pour des applications ergonomiques ou des besoins particuliers

Combinés soit aux plateaux **5004227100** ou **504204100**, ces combos sont gagnants à coup sûr.

SPÉCIFICATIONS

- Hauteur ajustable (sous la surface de montage) de -1 1/4" à -6 31/32" (de -32 à -177 mm)
- Inclinaison : -15° à +10°

Bras pour clavier et plateau	Largeur	Plateau pour souris	Fini
5008482C1	20" (508 mm)	Pivotant, non inclinable	Noir
5008482C3	27 1/4" (692 mm)	Intégré	Noir

Montage direct,
sans rail

Rotation de 360°

Indicateurs
d'inclinaison
et de hauteur

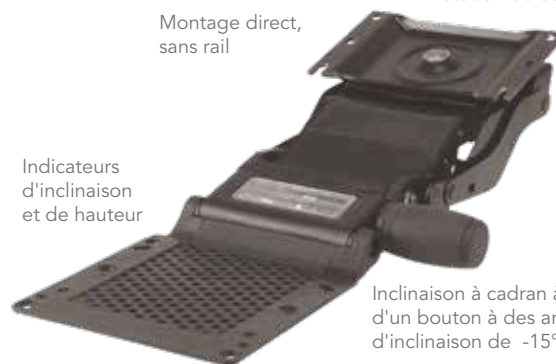

Inclinaison à cadran à l'aide
d'un bouton à des angles
d'inclinaison de -15° à +10°



Bras COMPADRE
et plateau
5004227100
5008482C3



Bras COMPADRE et plateau 504204100
5008482C1

COMBO ÉCONOMIQUE

Conçu pour maintenir une bonne ergonomie lorsque les budgets sont serrés. 50074311790 est équipé de la même technologie Lift-N-Lock™ que notre bras le plus vendu sur le marché.

AVANTAGES ET BÉNÉFICES

- Accepte le clavier et la souris
- Repose-poignets amovible de pleine longueur
- Tapis de souris avec contour surélevé pour empêcher celle-ci de glisser

SPÉCIFICATIONS

- Dimensions L x P : 27" x 10" (686 x 254 mm)
- Ajustement en hauteur de 6 3/8" (162 mm)
- Inclinaison de -15° à +10°
- Matériau : acier/phénolique

N°	Fini
5007431BC3	Noir

Bras seulement
50074311790



SUPPORTS À CLAVIER

TIROIR FIXE POUR CLAVIER COULISSANT DE 29 1/2"(752 MM)

- Conçu pour maximiser l'espace de travail
- La plateforme pour plateau réglable propose trois positions pour un confort maximal
- Coulisses à pleine extension, entièrement dissimulées
- Repose-poignets de gel pour un confort supplémentaire
- Compartiments de rangement arrière avec passe-fils intégré

N°	Fini
530090	Noir



TIROIR FIXE POUR CLAVIER COULISSANT DE 22" (559 MM)

- Coulisses incluses
- Plateau à souris amovible, peut s'installer à gauche ou à droite
- Rangement pour crayon
- Quincaillerie incluse

N°	Fini
50015390	Noir
500153100	Gris



TIROIR À VERROU POUR ORDINATEUR PORTABLE

Offre à la fois rangement et sécurité, avec sa construction de qualité en métal de calibre 16 glisse en douceur sur les coulisses à roulement à billes. Le repose-paume en similicuir intégré est un élément ergonomique et confortable lorsque vous utilisez votre ordinateur. Un mécanisme de verrouillage à deux clés assure la sécurité de votre ordinateur. Deux fentes pour le passage des câbles permettent un accès facile aux périphériques externes.

- Des orifices de ventilation assurent le refroidissement du portable
- Hauteur: 2" (51 mm)
- Largeur: 17 1/2" (444 mm)
- Profondeur: 16 1/2" (419 mm)
- Capacité de charge: 11 lb (5 kg)
- Profondeur de la coulisse de tiroir: 2" (51 mm)

N°	Fini
50050290	Noir



MINI-TIROIR DE RANGEMENT

Voici la solution parfaite pour des tables à hauteur réglable qui n'exige que 10" (254 mm) de profondeur pour le montage. Conception à profil discret, qui dégage de l'espace pour les jambes en position assise.

- Coulisses à roulement à billes
- Plateau de plastique durable procurant un excellent espace de rangement

N°	Fini
89320090	Noir
893200100	Blanc/Gris



TIROIRS DE RANGEMENT PELICAN

Une solution de rangement unique et discrète qui permet un mouvement fluide sous les surfaces de travail.

SPÉCIFICATIONS

- Verrouillable
- Grand bac de rangement
- Bac encastré offrant plus d'espace pour les genoux
- Un ensemble de tiges à dossiers inclus



Également disponibles:
Tiges à dossier 332090 (vendues en paires)



PELICAN I

- Grand plateau divisé



PELICAN II

- Coulisses de tiroir entièrement dissimulées
- Plateau pour souris rétractable/
Tapis à souris inclus: 8 1/2" x 8 1/2" (216 x 216 mm)
- Grande section du plateau pour clavier complet ou portables
- Passe-fils



PELICAN III

- Plateau pour clavier
- Repose-poignets confortable
- Plateau pour souris rétractable

N°	Description	Largeur	Profondeur	Hauteur	Fini
330090	PELICAN I	19 1/4" (489 mm)	23 3/4" (603 mm)	10" (254 mm)	
333390	PELICAN II	24 1/4" (616 mm)	23 1/4" (590 mm)	10" (254 mm)	Noir
330190	PELICAN III	24 1/4" (616 mm)	17 1/4" (438 mm)	6 1/8" (156 mm)	

TIROIRS DE RANGEMENT

COULISSES À ROULEMENT À BILLES

- Avec coulisses en métal dotées de roulements à billes et de compartiments range-tout pour montage sous le bureau

N°	Description	Largeur	Profondeur	Fini
89300090	Grand tiroir	12 15/16" (330 mm)	16 7/8" (429 mm)	Noir
897190	Petit tiroir	21 3/16" (538 mm)	16 5/32" (410 mm)	



COULISSES À ROULETTES

- Coulisses à roulettes et cadre nécessaires pour montage sous le bureau

N°	Largeur	Profondeur	Fini
897090	21 3/16" (538 mm)	16 5/32" (409 mm)	Noir



Bras d'écran à ressort très robuste, avec un design peu encombrant pour maximiser de l'espace. Inclinaison vers le haut et vers le bas avec une hauteur ajustable pour une position ergonomique optimale. Conçu pour supporter plusieurs écrans avec passe-fils intégré pour un espace de travail organisé et soigné.



SÉRIE FLEXA PRO 500FP

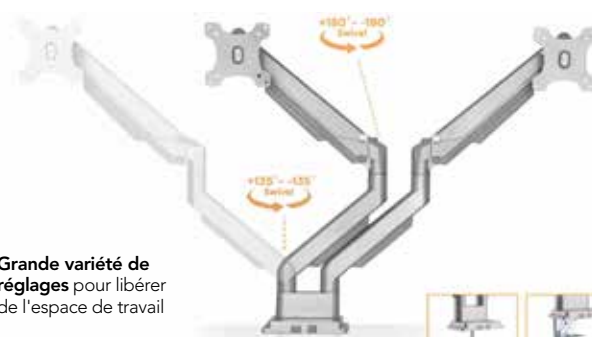

Grande variété de réglages pour libérer de l'espace de travail

Supports à serrage et passe-fils inclus s'adapte à la plupart des styles de bureau



FLEXA PRO 500FP POUR 1 OU 2 ÉCRANS

Les bras de Flexa Pro constituent une solution flottante de haut niveau. Conception à ressort au gaz en aluminium robuste, convient à des écrans de 17" (431,8 mm) à 32" (812,8 mm)



1 bloc d'alimentation USB inclus
1 port USB 3.0



1 ÉCRAN

N°	Capacité de charge/écran	Fini
500FP1130	2,2 - 17,6 lb (1 - 8 kg)	Blanc mat
500FP1190		Noir mat
500FP11100		Argenté



2 ÉCRANS

N°	Capacité de charge/écran	Fini
500FP2230	2,2 - 17,6 lb (1 - 8 kg)	Blanc mat
500FP2290		Noir mat
500FP22100		Argenté

FLEXA PRO 500FP POUR 3 ÉCRANS

Double bras montés sur une tige.



1 bloc d'alimentation USB inclus
1 port USB 3.0

N°	Capacité de charge/écran	Fini
500FP2330	2,2 - 17,6 lb (1 - 8 kg)	Blanc mat
500FP2390		Noir mat
500FP23100		Argenté



Taille de l'écran 17" - 32" (432 - 813 mm)	Compatible avec VESA 75 x 75 mm 100 x 100 mm	Plage d'inclinaison +90° - -90°	Plage de rotation +90° - -90°	Rotation de l'écran 180°	Plaque VESA détachable	Gestion des câbles	Écran incurvé	Installation par pince et passe-fils

FLEXA PRO 500FP UN BRAS, 2 ÉCRANS

Un bras pour 2 écrans.



N°	Capacité de charge/écran	Fini
500FP1230	2,2 - 17,6 lb (1 - 8 kg)	Blanc mat
500FP1290		Noir mat
500FP12100		Argenté

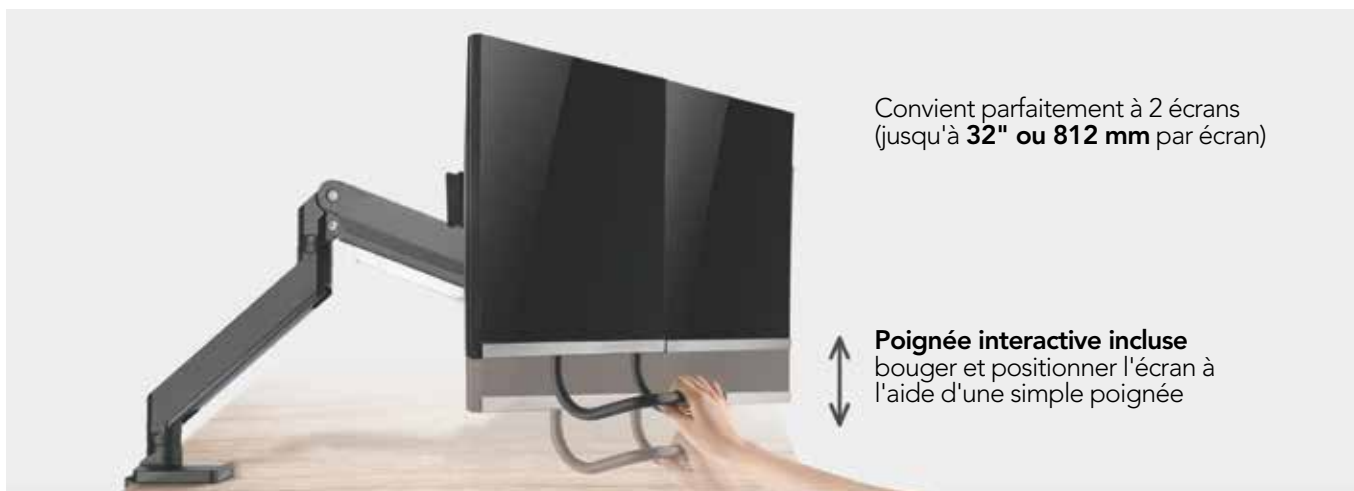

Taille de l'écran	Compatible avec VESA	Plage d'inclinaison	Plage de rotation	Rotation de l'écran	Plaque VESA détachable	Gestion des câbles	Écran incurvé	Installation par pince et passe-fils
17" - 32" (432 - 813 mm)	75 x 75 mm 100 x 100 mm	+10° - -10°	+90° - -90°	90°				

BRAS FLEXA 500FS POUR ESPACE RESTREINT

La série FLEXA 500FS avec sa conception unique vous permet de contrôler la position de votre écran, à même l'installer au ras du mur pour dégager de l'espace.



1 écran	2 écrans	Capacité de charge/écran	Fini
500FSS190	500FSS290	2,2 - 17,6 lb (1 - 8 kg)	Noir

Taille de l'écran	Compatible avec VESA	Plage d'inclinaison	Plage de rotation	Rotation de l'écran	Plaque VESA détachable	Gestion des câbles	Écran incurvé	Installation par pince et passe-fils
17" - 32" (432 - 813 mm)	75 x 75 mm 100 x 100 mm	+90° - -5°	+90° - -90°	+180° - -180°				

FLEXA « BUILD »

FLEXA « BUILD » EST NOTRE SYSTÈME POUR ÉCRAN LE PLUS POLYVALENT.

La configuration de la base sert à une vaste gamme de solutions. Grâce à des formules à base mobile ou fixe, vous pouvez varier et agencer tous les composants afin de trouver la solution parfaite pour configurer vos écrans, de simple à quadruple.



BRAS À BASE FIXE POUR UN SEUL ÉCRAN

La configuration de base permet d'obtenir un large éventail de solutions.



N°	Capacité de charge/écran	Fini
500F1100	2 - 17,6 lb (1 - 8 kg)	Argenté
500F190		Noir

Taille de l'écran	Compatible avec VESA	Plage d'inclinaison	Plage de rotation	Rotation de l'écran	Plaque VESA détachable	Gestion des câbles	Écran incurvé	Installation par pince et passe-fils
15" - 27" (381 - 686 mm)	75 x 75 mm 100 x 100 mm	+45° - -90°	+90° - -90°	+180° - -180°				

ENSEMBLES DE BRAS FIXES POUR 2 ÉCRANS

Ensembles	Composants	Capacité de charge/écran	Fini
WEBKIT1215245	1 x 500F1100 1 x 500F2100	2 - 17,6 lb (1 - 8 kg)	Argenté
WEBKIT1214845	1 x 500F190 1 x 500F290		Noir



ENSEMBLES DE BRAS FIXES AVEC RALLONGE POUR 2 ÉCRANS







Ensembles	Composants	Capacité de charge/écran	Fini
WEBKIT1217270	1 x 500F1100 1 x 500F2100 2 x 500FE100	2 - 17,6 lb (1 - 8 kg)	Argenté
WEBKIT1217269	1 x 500F190 1 x 500F290 2 x 500FE90		Noir

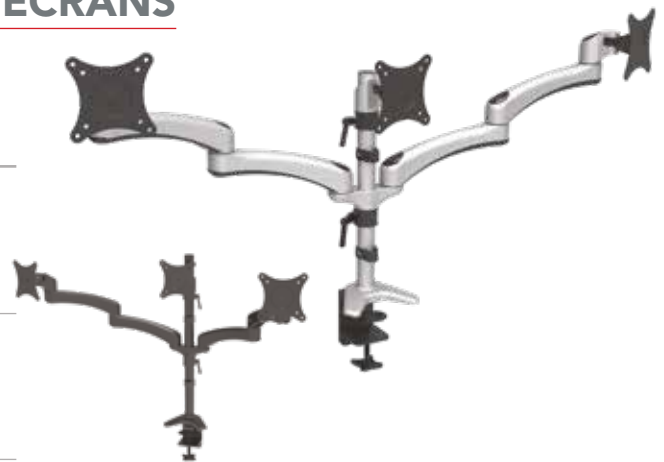

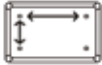
ENSEMBLES DE BRAS FIXES POUR 3 ÉCRANS

Ensembles	Composants	Capacité de charge/écran	Fini
WEBKIT1216530	1 x 500F1100 1 x 500F2100 1 x 500F3100 2 x 500FE100 1 x 500FP24100	2 - 17,6 lb (1 - 8 kg)	Argenté
WEBKIT1214846	1 x 500F190 1 x 500F290 1 x 500F390 2 x 500FE90 1 x 500FP2490		Noir

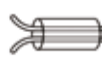

								
Taille de l'écran	Compatible avec VESA	Plage d'inclinaison	Plage de rotation	Rotation de l'écran	Plaque VESA détachable	Gestion des câbles	Écran incurvé	Installation par pince et passe-fils
15" - 27" (381 - 686 mm)	75 x 75 mm 100 x 100 mm	+45° - -90°	+90° - -90°	+180° - -180°				



BRAS FLEXA ARTICULÉS

Ce bras articulé procure la souplesse nécessaire qui le rend compatible avec la plupart des situations et des espaces.



N°	Capacité de charge/écran	Fini
500FFL1100	6,6 - 13,2 lb (3 - 6 kg)	Argenté
500FFL190		Noir

Taille de l'écran	Compatible avec VESA	Plage d'inclinaison	Plage de rotation	Rotation de l'écran	Plaque VESA détachable	Gestion des câbles	Écran incurvé	Installation par pince et passe-fils
15" - 27" (381 - 686 mm)	75 x 75 mm 100 x 100 mm	+85° - -90°	+90° - -90°	+180° - -180°				

ENSEMBLES DE BRAS ARTICULÉS POUR 2 ÉCRANS

Ensembles	Composants	Capacité de charge/écran	Fini
WEBKIT1216531	1 x 500FFL1100 1 x 500FFL2100	6,6 - 13,2 lb (3 - 6 kg)	Argenté
WEBKIT1214847	1 x 500FFL190 1 x 500FFL290		Noir



ENSEMBLES DE BRAS ARTICULÉS POUR 3 ÉCRANS



Ensembles	Composants	Capacité de charge/écran	Fini
WEBKIT1216533	1 x 500FFL1100 1 x 500FFL2100 1 x 500F3100	6,6 - 13,2 lb (3 - 6 kg)	Argenté
WEBKIT1214848	1 x 500FFL190 1 x 500FFL290 1 x 500F390		Noir



Taille de l'écran	Compatible avec VESA	Plage d'inclinaison	Plage de rotation	Rotation de l'écran	Plaque VESA détachable	Gestion des câbles	Écran incurvé	Installation par pince et passe-fils
15" - 27" (381 - 686 mm)	75 x 75 mm 100 x 100 mm	+85° - -90°	+90° - -90°	+180° - -180°				

ENSEMBLES DE BRAS ARTICULÉS POUR 4 ÉCRANS



Ensembles	Composants	Capacité de charge/écran	Fini
WEBKIT1226342	2 x 500FFL100 2 x 500FFL2100 2 x 500FPC90 1 x 500FCM100 1 x 500FP24100	6,6 - 13,2 lb (3 - 6 kg)	Argenté
WEBKIT1214849	2 x 500FFL90 2 x 500FFL290 2 x 500FPC90 1 x 500FCM90 1 x 500FP2490		Noir

Taille de l'écran	Compatible avec VESA	Plage d'inclinaison	Plage de rotation	Rotation de l'écran	Plaque VESA détachable	Gestion des câbles	Écran incurvé	Installation par pince et passe-fils
15" - 27" (381 - 686 mm)	75 x 75 mm 100 x 100 mm	+85° - -90°	+90° - -90°	+180° - -180°				

ENSEMBLES DE BRAS ARTICULÉS AVEC
TIGE DE RALLONGE POUR 1 ÉCRAN

Réglage libre de la hauteur pour une position ergonomique optimale.

Ensembles avec montage à pince	Composants	Capacité de charge/écran	Fini
WEBKIT1229025	1 x 500FCM100 1 x 500FP24100 1 x 500FFL100 1 x 500FPC90	6,6 - 13,2 lb (3 - 6 kg)	Argenté
	1 x 500FCM90 1 x 500FP2490 1 x 500FFL90 1 x 500FPC90		Noir

Ensembles avec passe-fil	Composants	Capacité de charge/écran	Fini
WEBKIT1229171	1 x 500FGM100 1 x 500FP24100 1 x 500FFL100 1 x 500FPC90	6,6 - 13,2 lb (3 - 6 kg)	Argenté
	1 x 500FGM90 1 x 500FP2490 1 x 500FFL90 1 x 500FPC90		Noir

Taille de l'écran	Compatible avec VESA	Plage d'inclinaison	Plage de rotation	Rotation de l'écran	Plaque VESA détachable	Gestion des câbles	Écran incurvé	Installation par pince et passe-fils
15" - 27" (381 - 686 mm)	75 x 75 mm 100 x 100 mm	+85° - -90°	+90° - -90°	+180° - -180°				

TIGES DE RALLONGE

N°	Hauteur	Fini
500FP16100	15 3/4" (400 mm)	Argenté
500FP1690		Noir
500FP24100	23 5/8" (600 mm)	Argenté
500FP2490		Noir



PIÈCES ET ACCESSOIRES POUR SUPPORTS D'ÉCRAN

BRAS DE RALLONGE FIXES

N°	Fini
500FE90	Noir
500FE100	Argenté



AJOUTEZ UN SECOND ÉCRAN SUR TOUTE BASE FLEXA

N°	Fini
500F290	Noir
500F2100	Argenté



AJOUTEZ UN SECOND ÉCRAN SUR TOUTE TIGE FLEXA

N°	Fini
500F390	Noir
500F3100	Argenté



COMPOSANTS DE BRAS ARTICULÉS FLEXA BUILD

AJOUTEZ UN BRAS ARTICULÉ
À TOUTE TIGE OU TOUT
RACCORD EN «Y» FLEXA



N°	Fini
500FFL90	Noir
500FFL100	Argenté

BRAS ROBUSTE

Supporte des écrans pesant jusqu'à 44 lb (20 kg)



N°	Fini
500FFLHD90	Noir
500FFLHD100	Argenté

ENSEMBLE DE BRAS
ARTICULÉ POUR
2 ÉCRANS

Système de montage pour bras
double pouvant être ajoutés à tout
système de bras simple Flexa.



N°	Fini
500FFL2100	Argenté
500FFL290	Noir

PIÈCES ET ACCESSOIRES POUR SUPPORTS D'ÉCRAN

SUPPORTS À SERRAGE



N°	Fini
500FCM90	Noir
500FCM100	Argenté

SUPPORTS AVEC PASSE-FIL



N°	Fini
500FGM90	Noir
500FGM100	Argenté

SUPPORTS POUR MONTAGE MURAL D'ÉCRAN



N°	Fini
500FWM90	Noir
500FWM100	Argenté

PINCE POUR TIGE



N°	Fini
500FPC90	Noir

PLAQUES DE MONTAGE VESA ET NON VESA



MONTAGE VESA

7 7/8" x 7 7/8"
(200 x 200 mm)

N°	Fini
500FVM20090	Noir



MONTAGE VESA

15 3/4" x 15 3/4"
(400 x 400 mm)

N°	Fini
500FVM40090	Noir



MONTAGE NON VESA

19 5/8" x 19 5/8"
(500 x 500 mm)

N°	Fini
500FNVM90	Noir

SUPPORT DE TÉLÉVISEUR POUR DESSUS DE TABLE

SPÉCIFICATIONS

- Convient à des écrans de 26" à 50" (de 600 mm à 1,27 m)
- Hauteur d'écran réglable
- L'écran peut être incliné vers le bas de 15°
- Rotation de 270°
- Muni de passe-fils
- Respecte les normes VESA pour un écran de 24" x 16" (600 x 400 mm) au maximum
- Capacité de charge : 88 lb (40 kg)

N°	Fini
500TTM90	Noir



ÉLÉVATEUR D'ÉCRAN MANUEL

Conçu pour les téléviseurs et les écrans d'ordinateur sur les bureaux, les postes de travail et les armoires. Lorsque l'écran n'est pas en usage, il peut être rabattu dans le bureau afin de maximiser sa surface de travail.

- Conception polyvalente pour de grands écrans
- Outil génial lorsqu'il s'agit de passer d'une surface de bureau à un ordinateur

SPÉCIFICATIONS

- Configuration de montage à trous multiples sur une plaque de montage fixe procurant suffisamment de points de montage pour toute application
- Fonctionnement simple; aucun bouton, levier ou poignée n'est nécessaire pour l'activer
- Capacité de charge de 5 à 14 lb (de 2 à 6 kg)

N°	Fini
500981090	Noir



Optionnel :

5009801A90

Ensemble de contreponds pour écrans de plus de 14 lb (6 kg)

5009801B90

Ensemble de fixation du couvercle

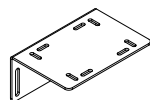

PORTE-TABLETTE TAB3 PLIABLE

PORTE-TABLETTE PARFAIT MULTIFORMAT,
POUR MAISON, BUREAU, SALLE DE CLASSE

SPÉCIFICATIONS

- Rotation de 360°, montage sur bureau, au plafond ou au mur
- Compatible avec les tablettes de 7" à 11" (de 178 à 279 mm)
- Support à hauteur réglable doté de joints de rotation et de pivotement multiples
- Matériaux: plastique et aluminium
- Capacité de charge : 3 lb (1,36 kg)



N°	Fini
500TAB390	Noir



SUPPORT POUR ORDINATEUR PORTABLE ADAPTÉ AU BRAS POUR ÉCRANS ACL

SPÉCIFICATIONS

- Des supports réglables maintiennent le portable en place
- Montage pour tout bras VESA compatible avec les écrans ACL
- Poignée à montage frontal facilitant les réglages
- Pour portables (longueur diagonale): de 12 1/8" à 15 3/8" (de 308 à 391 mm)
- Construction en métal



Bras vendu séparément

N°	Fini
5002310	Argenté

SUPPORT À DOUBLE SANGLES POUR UNITÉ CENTRALE

Système de soutien à sangle double profilé, réglable et novateur qui permet d'éloigner l'unité centrale du plancher et de la surface de travail de façon à optimiser l'espace disponible. L'unité se retracte sur un rail de 17" (432 mm) et pivote afin de permettre un accès complet et de faciliter le rangement.

SPÉCIFICATIONS

- Rotation complète de 360°
- Réglage de la largeur : de 2 1/2" à 64" (de 64 mm à 1,626 m) de périmètre
- Longueur du rail : 17" (432 mm)
- Capacité de charge: 30 lb (14 kg)

N°	Fini
500732590	Noir



SUPPORTS POUR UNITÉS CENTRALES « LOCK & STORE™ EASYREACH »

SPÉCIFICATIONS

- Rotation complète de 360°
- Pince à profil discret
- Rail de guidage en téflon : 17" (432 mm)
- Hauteur réglable : de 13 1/2" à 22 1/2" (de 343 à 572 mm)
- Largeur réglable : de 3 1/2" à 9 11/32" (de 89 à 237 mm)
- Profondeur réglable : de 14 13/16" à 22 5/16" (de 376 à 567 mm)
- Capacité de charge : 85 lb (38 kg)

SUPPORT D'UNITÉ CENTRALE COULISSANT ET PIVOTANT SANS SERRURE



N°	Fini
500735190	Noir

SUPPORT D'UNITÉ CENTRALE COULISSANT ET PIVOTANT À SERRURE INTÉGRÉE

- Bouton doux doté d'un mécanisme de verrouillage intégré



N°	Fini
500736190	Noir

SUPPORT POUR UNITÉ CENTRALE CONVERTIBLE

SPÉCIFICATIONS

- Montage sous le bureau à l'aide de vis pour une installation rapide
- Processus de conversion en trois étapes permettant d'installer aisément des unités centrales horizontales ou verticales
- Hauteur: de 15" à 19" (de 381 à 483 mm)
- Largeur: de 5 1/2" à 9 13/16" (de 140 à 249 mm)
- Capacité de charge: de 35 à 65 lb (de 15,9 à 29,5 kg)



N°	Finis
500159890	Noir



SUPPORT POUR UNITÉ CENTRALE ECONO

SPÉCIFICATIONS

- Montage de l'unité centrale horizontale afin d'économiser de l'espace
- Hauteur: de 15 11/32" à 21 1/4" (de 390 à 540 mm)
- Largeur: 5 1/4" à 9 1/4" (133 à 235 mm)
- Rotation de 90° à 180°
- Capacité de charge: 66 lb (29,9 kg)

N°	Finis
50011090	Noir



MINISUPPORT POUR UNITÉ CENTRALE

SPÉCIFICATIONS

- Conçus pour de petites unités centrales
- Montent l'unité centrale sous le bureau pour économiser de l'espace
- Hauteur: de 7 7/8" à 14 1/16" (de 200 à 358 mm)
- Largeur: de 2" à 3 15/16" (de 50 à 100 mm)
- Capacité de charge: ~22 lb (10 kg)

N°	Profondeur	Description	Finis
5005090	4 1/2" (114 mm)	Montage fixe	Noir
50050190	9 5/8" (244 mm)	Montage coulissant et pivotant à 180°	Noir

5005090



50050190



CHARIOT SUR ROULETTES POUR UNITÉ CENTRALE

SPÉCIFICATIONS

- Soulève l'unité centrale du plancher
- Largeur: de 5 1/8" à 10" (de 130 à 254 mm)
- Des coussins de mousse épais pour protéger l'unité centrale

N°	Finis
500102	Noir



LUMINAIRE UTILITAIRE FLUORESCENT PERNO T5

MONTAGE SUR
BOIS UNIQUEMENT

Voici le meilleur luminaire à ampoule fluorescent T5 au fini argenté qui s'harmonise à la plupart des rayonnages de bureau et intègre un interrupteur marche/arrêt pratique.

SPÉCIFICATIONS

- Le pivot de 160° permet un contrôle complet
- Installation par aimant facile et rapide (comprend aussi des vis pour l'installation d'étagères en bois)

Comprend : un tube fluorescent T5, un interrupteur marche/arrêt, un cordon d'alimentation de 9' (2,743 m) et un ensemble de vis pour le montage d'étagères en bois.

Interrupteur marche/arrêt intégré



Avec capteur de mouvement



Watts	Longueur	Couleur de la lumière	INTERRUPTEUR MARCHÉ/ ARRÊT INTÉGRÉ		AVEC CAPTEUR DE MOUVEMENT
			Fini argenté	Fini noir	Fini argenté
14 W	24 17/32" (623 mm)	Blanc neutre	94E1424100	94E1424090	94ES1424100
21 W	36 11/32" (923 mm)		94E2136100	94E2136090	94ES2136100
28 W	48" (1,22 m)		94E2848100	94E2848090	94ES2848100

LUMINAIRE UTILITAIRE À DEL PERNO III

Comprend un éclairage à DEL et un détecteur de mouvement intégré pré réglé avec un délai de 30 minutes.

SPÉCIFICATIONS

- Rotation de 160° permettant un contrôle complet
- Installation facile et rapide à l'aide d'un aimant (vis également incluses pour l'installation d'étagères en bois)
- Interrupteur marche/arrêt ou détecteur de mouvement pratique situé sur le luminaire

Comprend : DEL, câble de branchement de 20" (508 mm), interrupteur marche/arrêt intégré, capteur de mouvement, cordon d'alimentation de 9' (2,743 m) muni d'une prise de mise à la terre, aimant pour l'installation d'étagères en métal et vis pour le montage d'étagères en bois.



N°	Watts	Longueur	Couleur de la lumière
94ELS0618100	6 W	18 25/32" (477 mm)	Blanc neutre
94ELS0824100	8 W	24 17/32" (623 mm)	
94ELS1436100	14 W	36 11/32" (923 mm)	
94ELS1848100	18 W	48 1/4" (1,225 m)	

DEL LINÉAIRE INTERCONNECTABLE FIXE DE 120 V 3 CCT

SPÉCIFICATIONS

- L'éclairage linéaire peut être branché en série, sans excéder 200 watts par circuit
- Approuvé pour une installation intérieure ou sous une armoire, pour éclairer dans toute direction
- Le gradateur intégré fonctionne à intensité variable pour la plupart des gradateurs à faible tension électrique (recommandé)
- Plage de gradation : de 10 % à 100 %

Comprend : un luminaire linéaire de 120 V, un câble de connecteur de 12" (395 mm), un câble d'alimentation de 6' (1,829 m), deux pinces à fils, deux pinces pivotantes, quatre vis et deux connecteurs directs.



N°	Watts	Longueur
LNL12008300203	3 W	8" (203 mm)
LNL12020300508	10 W	20" (508 mm)

LUMINAIRE UTILITAIRE À DEL PRIME

SPÉCIFICATIONS

- La rotation de 180° assure un contrôle complet
- Installation facile et rapide à l'aide d'un aimant (vis également incluses pour l'installation d'étagères en bois)
- Branchement d'une puissance maximale de 100 W (12 luminaires en ligne au total)
- Dimensions: 20" x 2 1/3" x 7/8" (508 x 59 x 22 mm)
- Durée de vie moyenne: 50 000 heures

Comprend: un cordon d'alimentation de 9' (2,743 m), un bloc d'alimentation à DEL et un câble de branchement de 20" (508 mm).

N°	Watts	Longueur	Dimension d'étagère suggérée	Fini
26121090	7,5 W	20" (508 mm)	Minimum de 22" (559 mm)	Noir
26121100				Argenté



LUMINAIRE À DEL NOVA

Le luminaire à DEL Nova de Richelieu est un tube à DEL adapté aux logements T5 standards! Vous n'avez donc pas à modifier vos projets ou vos installations; il vous suffit simplement de mettre vos luminaires fluorescents T5 actuels à niveau en les remplaçant par des luminaires NOVA.

- H x L : 1 5/8" x 7/8" (41 x 22 mm)

Comprend: Luminaire, tube T5 de 4 100 °K, plexiglas, quincaillerie de montage (clips de plastique et connecteur direct) et interrupteur intégré.

N°	Watts	Longueur	Couleur de la lumière
4511240413	4 W	13 1/2" (343 mm)	Blanc neutre
4511240823	8 W	23 3/4" (603 mm)	



CORDON D'ALIMENTATION POUR DEL NOVA

N°	Longueur
4511240070	70" (1,778 m)

CÂBLES DE RACCORDEMENT POUR DEL NOVA

N°	Longueur
4511240006	6" (152 mm)
4511240020	20" (508 mm)
4511240040	40" (1,016 m)

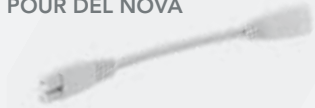

RONDELLE À DEL 6 W 120 V

PERSONNALISEZ L'AMBIANCE DE LA PIÈCE EN PROGRAMMANT LA COULEUR D'ÉCLAIRAGE DÉSIRÉ.

- Idéale pour l'éclairage de présentoirs commerciaux, encastré au plafond, lumière d'ambiance, cuisine et meubles encastrés, etc
- Câblage double pour la connection en série ou en câblage simple
- Disponible en noir, blanc et nickel satiné (inclus), permettant de compléter trois types de projets avec un seul produit
- Installation facile avec la technologie de connection rapide

1 câble	2 câbles	Couleur de la lumière
PK1120122	PK2120122	Blanc chaud
PK1120124	PK2120124	Blanc neutre



Requiert le produit suivant pour fonctionner:
Câble d'alimentation - PKPWR1120721829

SPHÈRE ET DEMI-SPHÈRE

SPÉCIFICATIONS

- Grâce à sa conception, cet accessoire est accessible depuis de multiples angles
- Conception moderne et stylisée
- Câble d'alimentation de 72" (6 pi) inclus

DEMI-SPHÈRE

- 2 ports



N°	Fini
HS11242P172	Argenté
HS11242P90	Noir
HS11242P900	Noir mat



SPHÈRE

- 4 ports permettent de disposer de davantage d'énergie
- Différentes technologies qui peuvent être intégrées dans les ports ouverts



2 ports électriques - 2 ports ouverts	4 ports électriques	Fini
SP12892P2O030	SP22104P030	Blanc
SP12892P2O172	SP22104P172	Argenté
SP12892P2O90	SP22104P90	Noir
SP12892P2O900	SP22104P900	Noir mat

PDC ET MINIPORT

SPÉCIFICATIONS

- 2 ports électriques, 2 ouverts
- Matériau de la structure : plastique
- Requier un perçage de la surface
- Câble d'alimentation de 72" (6 pi) inclus



PDC

- Possibilité d'incorporer des technologies

N°	Fini
PDC14532P2O030	Blanc
PDC14532P2O172	Argenté
PDC14532P2O90	Noir
PDC14532P2O900	Noir mat



MINIPORT

- Rétractable

N°	Fini
MP15252P2O030	Blanc
MP15252P2O172	Argenté
MP15252P2O90	Noir
MP15252P2O900	Noir mat

CÂBLES



CONNECTEUR HDMI

- Cordon de 18" (457 mm)

N°	Fini
HD064518030	Blanc
HD06451890	Noir



CONVERSION VERS USB-A+C POUR DES COMBINAISONS DE PORTS VARIÉES

N°	Fini
USB6017AC030	Blanc
USB6017AC90	Noir



CONVERSION VERS CONNEXION USB-A

N°	Fini
USB3844A030	Blanc
USB3844A90	Noir

BORNE D'ALIMENTATION DE TABLE MUNIE DE PORTS USB



N°	Prise(s)	USB	Dimensions (l x H x L)	Fini
201114100	1	2	5 7/8" x 2 5/8" x 5 1/4" (149 x 67 x 133 mm)	Argenté/ noir mat
201214100	2	-		
201314100	3	2	10 1/2" x 2 5/8" x 4 21/32" (266 x 67 x 118 mm)	

BORNE D'ALIMENTATION AVEC 2 PRISES ET 2 PORTS USB

- Montage en surface
- La borne est maintenue en place par des vis



N°	Fini
432290	Noir

BARRE D'ALIMENTATION RÉTRACTABLE

- Poignée d'accès facile à la barre d'alimentation rétractable
- Appuyer simplement sur le bouton à sa base pour la déverrouiller et la faire glisser dans l'ouverture
- Conception antipoussière
- À l'épreuve de l'eau, certifiée IP54

N°	Prise(s)	USB	RJ45	Haut	Fini
100492140	2	2	S.O.	Aluminium	Chrome
100492185	2	2	S.O.	Aluminium	Nickel satiné
100492090	2	2	2	Plastique	Noir



PASSE-FILS AVEC PORTS DE CHARGE

Une nouvelle manière de charger des appareils et d'alimenter un poste de travail sans encombrer votre espace de bureau.

N°	Prise(s)	USB	Diamètre du trou de perçage	Fini
7188101090	1	1	2 3/8" (60 mm)	Noir
7188102090	-	2	2 3/8" (60 mm)	Noir



BORNE D'ALIMENTATION À 3 PRISES

- 3 prises munies d'une mise à la terre
- Jack universel pour le RJ45 et le RJ11
- S'adaptent rapidement à tout bureau ou table de réunion
- Diamètre: 4 5/16" (110 mm)



N°	Fini
100413090	Noir

- 2 ports USB alimentés - 2,1 A
- 3 prises équipées de mise à la terre
- Style combiné, jack universel pour les branchements RJ45 et RJ11
- Comprend deux câbles USB et un adaptateur d'alimentation
- Cordon d'alimentation avec mise à la terre de 10' (3,048 m)
- Diamètre extérieur: 4 5/16" (110 mm)
- Diamètre du trou de perçage: 4 3/16" (106 mm)



N°	Fini
100213090	Noir

PASSE-FILS DOTÉ D'UN CÂBLE ET DE 4 PRISES USB 2.0

UNE NOUVELLE FAÇON DE CHARGER VOS APPAREILS

- Branchez jusqu'à quatre appareils USB 2.0 simultanément
- Longueur du câble: 39 3/8" (1 m)
- Diamètre du trou de perçage: 1 31/32" (50 mm)
- Hauteur: 1 1/4" (32 mm)
- Matériau: plastique

N°	Fini
71881040100	Argenté





BARRES D'ALIMENTATION ET CHARGEUR USB

RENDEZ VOTRE ESPACE DE BUREAU ERGONOMIQUE GRÂCE À CETTE SOLUTION DE CHARGE

Combinez votre station de charge et votre barre d'alimentation afin d'optimiser votre espace de bureau, de salon ou de chambre à coucher. Convient parfaitement pour organiser et arranger la disposition des appareils électroniques.

- Protection contre les surcharges 800 J

Comprend: barres d'alimentation, supports pour une installation suspendue

À PINCE

- Épaisseur du comptoir pour la barre d'alimentation simple: de 25/32" à 2 3/8" (de 20 à 60 mm)
- Épaisseur du comptoir pour la barre d'alimentation double: max. 1 3/16" (30 mm)
- Surface adhésive pour une installation solide et pour protéger la surface de la table

N°	Barre d'alimentation		Fini
23213900	Simple	3 prises de 120V,	Noir
23213030			1 prise USB-A
3641313900	Double	et 1 prise USB-C	Noir
3641313030			Blanc



SIMPLE

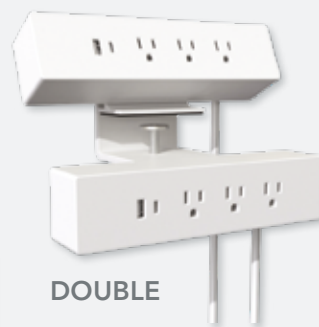

DOUBLE



SUPPORTS DE FIXATION

SUSPENDUE

- Ergonomique et facile à installer
- Peut être installée sur des tables ou des bureaux

N°		Fini
3313900	3 prises de 120V,	Noir
3213030	1 prise USB-A	Blanc
	et 1 prise USB-C	



SUPPORTS DE FIXATION

BARRE D'ALIMENTATION AVEC PINCE DE FIXATION

Alimentation et chargement USB sont combinés sur cette barre d'alimentation polyvalente qui se monte facilement grâce à sa pince. Munie de 3 prises à courant et 2 ports USB combinés de 3,1A pour tablette ou téléphone intelligent.

- Installation rapide et facile à l'aide d'une pince de fixation (incluse)
- Approuvée par UL
- Cordon d'alimentation de 8' (2,4 m)
- Protection contre les surcharges: 510 J

N°	Fini
100716090	Noir
100716030	Blanc



BARRES D'ALIMENTATION ÉLECTRIQUES

- Cordon SJT no 14 de 9' (2,7 m), fiche à 90°
- Entrée: 110 V 12A
- Sortie USB: 5 V 2,4 A charge seulement
- Construction en aluminium
- La distance du câble entre la boîte de prises et la boîte réglable est 18" (457 mm) cordon SJT No 14

N°	Fini
500222PP90	Noir
500222PP30	Blanc



BARRE D'ALIMENTATION À 3 PRISES ET 2 PORTS USB

Une solution idéale pour tout bureau d'hôtel, poste d'ordinateur, le bureau à l'extérieur ou à la maison, là où l'espace est limité, mais qui requiert malgré tout des prises et des ports de charge supplémentaires!

- Tension électrique: 125 V

N°	Fini
100312090	Noir



BARRE D'ALIMENTATION

- Prises d'alimentation: 6
- Cordon d'alimentation de 10' (3 m) et prise à 90°
- Voltage: 120 V

N°	Fini
10046905	Noir



TIROIR/STATION DE CHARGE SANS FIL

CHARGE SANS FIL ASSISTÉE PAR QI

Ce nouveau tiroir de charge sans fil changera votre conception des tiroirs à jamais! Vous pouvez maintenant charger facilement votre téléphone intelligent ou votre tablette de deux façons! Si votre téléphone est dotée d'un transmetteur sans fil, placez-le simplement sur le socle rouge du chargeur intégré. Vous pouvez aussi avoir recours aux deux ports USB intégrés.

N°	I x H x L	Fini
718813090	12 5/8" x 1 7/8" x 8 21/32" (320 x 48 x 220 mm)	Noir



CHARGEURS SANS FIL

SOLUTION INTELLIGENTE AVEC DESIGN MINCE

Débarressez-vous de ces fils encombrants grâce à cette solution de charge facile à installer et ergonomique de Richelieu.

SPÉCIFICATIONS

- Une installation encastrée pour garder votre espace de travail plat et sans encombrement
- Convient parfaitement aux tables de chevet, aux bureaux, aux tables à café, aux comptoirs ou pour tout autre meuble ou espace qui doit conserver sa surface plate
- Un radiateur intégré prévient les surchauffes du chargeur
- Puissance de charge de 10 W
- Diamètre de perçage : 2 3/8" (60 mm)
- Distance de charge : de 1/4" à 1/2" (de 6 à 13 mm)
- Certifié Qi

Comprend : une étiquette d'identification du poste de charge, un chargeur sans fil dissimulé, un câble d'alimentation de 59" (1,5 m) et un bloc d'alimentation USB-A.



INVISIBLE

- Épaisseur du comptoir : de 1/8" à 3/16" (de 3 à 5 mm à l'intérieur du trou)
- Profondeur de perçage réglable : 5/8", 11/16" ou 1" (16, 18 ou 25 mm)



N°	Fini
OEXH700A900	Noir
OEXH700A030	Blanc

DISSIMULÉ

- Diamètre de perçage plat : 3" (77 mm), 1/16" (2 mm) de profondeur



N°	Fini
OEXH702A900	Noir
OEXH702A030	Blanc



Liste des appareils compatibles:

iPhone : iPhone 8, iPhone 8 Plus, iPhone X, iPhone XR, iPhone XS, iPhone XS Max, iPhone 11, iPhone 11 Pro, iPhone 12, iPhone 12 Pro, iPhone SE;
 Samsung : S7, S8, S10, S10+, S20, Note20; Huawei : Mate20, Mate20 Pro, P30 Pro, Mate30, Mate30 Pro, Mate40, Mate40 Pro, Mate40 Pro+;
 Xiaomi : Mix2S, Mix2, xiaomi9, xiaomi10; Google : Pixel3, Pixel3L, Pixel4, Pixel4L, Pixel5L; LG : G7, G8, V30, V30+, V35, V40 ThinQ,
 V50 Sony : Xperia XZ2, Xperia XZ2 Premium, Xperia XZ3; Lenovo : Motorola Edge+

*La liste ci-dessus doit servir de référence uniquement. Le poste de charge sans fil de Richelieu possède la certification Qi et fonctionne avec les appareils disposant de cette fonctionnalité. Veuillez vérifier auprès de votre fabricant si votre appareil possède la fonctionnalité Qi.

CHARGEURS USB

OPTIMISEZ VOTRE ESPACE

Rendez votre espace de bureau ergonomique grâce à cette solution de charge équipée de la technologie de branchement USB-A et USB-C. Convient parfaitement aux tables de chevet, aux bureaux, aux tables à café, aux comptoirs ou pour tout autre meuble ou espace où vous déposez vos appareils rechargeables.

SPÉCIFICATIONS

- Technologie de branchement: 1 USB-A, 1 USB-C

RECTANGULAIRE

- Installation encastrée ou en surface :
I x L x H : 3 7/8" x 11/16" x 1/2" (98 x 18 x 13 mm)
- Dimensions de perçage :
I x L : 3 3/8" x 1/2" (86 x 13 mm)
- Épaisseur du matériau: 11/16" - 1" (18 - 25 mm)

Comprend : un port de charge USB-A et USB-C, tête encastrée, ensemble de quincaillerie de montage, câble d'alimentation de 59" (1,5 m) et un bloc d'alimentation CA.

N°	Fini
OEXH715B900	Noir
OEXH715B100	Gris
OEXH715B030	Blanc



INSTALLATION EN SURFACE



INSTALLATION ENCASTRÉE

ROND

- I x L x H: 1 3/8" x 1 3/8" x 1 7/16" (35 x 35 x 36 mm)
- Diamètre de perçage: 1 3/16" (30 mm)
- Épaisseur maximale du matériau: 1" (25 mm)

Comprend : un port de charge USB-A et 1 USB-C, un anneau de fixation, un câble d'alimentation de 59" (1,5 m) et un bloc d'alimentation CA

N°	Fini
OEXH716B900	Noir
OEXH716B100	Gris
OEXH716B030	Blanc



PASSE-FILS AVEC BROSSE EN ALUMINIUM

Couvercle d'aluminium à rabat droit, joint à brosse noire et mécanisme de fermeture en douceur.

RECTANGULAIRE

N°	Longueur hors tout	Largeur hors tout	Hauteur	Fini
213427890	12 5/8" (320 mm)	4 11/32" (110 mm)		Noir
2134278100				Argenté
213520690	9 7/16" (240 mm)		1 1/32" (26 mm)	Noir
2135206100		4 23/32" (120 mm)		Argenté
213532290	17 3/4" (450 mm)			Noir
2135322100				Argenté

CARRÉ

N°	Longueur hors tout	Largeur hors tout	Hauteur	Fini
2135115100	4 7/16" (113 mm)	4 7/16" (113 mm)	1 1/32" (26 mm)	Argenté
213511590				Noir

RECTANGULAIRE AVEC COUVERCLE À RABAT

Passe-fils rectangulaire en aluminium avec couvercle à rabat droit et joint à brosse noire.

N°	Longueur hors tout	Largeur hors tout	Hauteur	Fini
2341212100	4 23/32" (120 mm)	2 3/4" (70 mm)	1 1/32" (26 mm)	Argenté

RECTANGULAIRE AVEC DOUBLE BROSSE

Passe-fils à double ouverture en aluminium avec couvercle plat aimanté et joint à brosse noire dans chaque ouverture.

N°	Longueur hors tout	Largeur hors tout	Hauteur	Fini
2134301100	12 5/8" (320 mm)	4 11/32" (110 mm)	15/16" (24 mm)	Argenté

RECTANGULAIRE - EXTRÉMITÉS ARRONDIES

Passe-fils d'aluminium à couvercle plat, aux extrémités arrondies doté d'un joint à brosse noire.

N°	Longueur hors tout	Largeur hors tout	Hauteur	Fini
209010890	17 23/32" (450 mm)	1 25/32" (45 mm)	13/16" (21 mm)	Argenté
2090108100				Noir

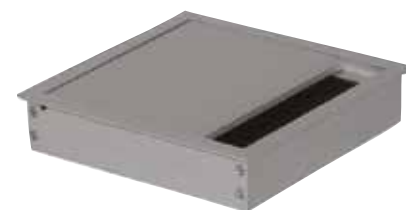

PASSE-FILS RONDS AVEC BROSSE

MÉTAL



N°	Ø trou de perçage	Ø hors tout	Hauteur	Fini
166012140				Chrome
166012174	2 3/8" (60 mm)	2 5/8" (67 mm)		Chrome satiné
16601290			1/2" (13 mm)	Noir
168012140				Chrome
168012174	3 5/32" (80 mm)	3 1/2" (89 mm)		Chrome satiné
16801290				Noir
166021140				Chrome
166021174	2 3/8" (60 mm)	2 5/8" (67 mm)		Chrome satiné
16602190			13/16" (21 mm)	Noir
168021140				Chrome
168021174	3 5/32" (80 mm)	3 1/2" (89 mm)		Chrome satiné
16802190				Noir



ZAMAK

N°	Ø trou de perçage	Ø hors tout	Hauteur	Fini
6026195	2 3/8" (60 mm)	2 11/16" (68 mm)	19/32" (15 mm)	Nickel brossé



PASSE-FILS RONDS POUR VERRE

MÉTAL

N°	Ø trou de perçage	Ø hors tout	Hauteur	Fini
608015170	2 3/8" (60 mm)	3 5/32" (80 mm)	25/32" (20 mm)	Acier inoxydable
60801510				Aluminium satiné



ZAMAK

N°	Ø trou de perçage	Ø hors tout	Hauteur	Fini
20692170	1 27/32" (47 mm)	2 7/32" (56 mm)	21/32" (16 mm)	Acier inoxydable
20694170	2 13/32" (61 mm)	2 15/16" (75 mm)		



PASSE-FILS EN PLASTIQUE

N°	Ø trou de perçage	Ø hors tout	Fini
510	1 3/4" (45 mm)	2 1/32" (51 mm)	30, 90
600	1 7/8" (48 mm)	2 3/8" (60 mm)	30, 90, 100
760	2 15/32" (63 mm)	3" (76 mm)	30, 90, 100
890	3" (76 mm)	3 1/2" (89 mm)	30, 90, 100



30 Blanc



90 Noir



100 Gris

PASSE-FILS EN ABS

PASSE-FIL MUNI D'UN PORTE-CRAYON

N°	Ø trou de perçage	Ø hors tout	Hauteur	Fini
60903090	3 5/32" (80 mm)	3 19/32" (91 mm)	2 1/2" (64 mm)	Noir



PASSE-FIL RECTANGULAIRE À SECTIONS

N°	Hauteur	Fini
20910106	1" (25 mm)	Argenté
2091090	1" (25 mm)	Noir
2095890	5/8" (16 mm)	Noir



SCIE-CLOCHE DE 2" (51 MM)

CONVIENT PARFAITEMENT À LA COUPE DU BOIS, DU STRATIFIÉ, DES FEUILLES DE MÉTAL, DU MÉTAL ÉPAIS, DE L'ACIER INOXYDABLE OU DU PLASTIQUE.

- Les dents d'alliage de cobalt (8 %) assurent une plus longue durée de vie et une plus grande résistance à la chaleur
- Fonctionne avec les mandrins standards ou les mandrins Quick Change (MC). Les mandrins Quick Change nécessitent des adaptateurs
- Un épaulement renforcé ajoute de la puissance et prolonge la durée de vie de l'outil
- La conception des dents Progressor™ permet des coupes plus rapides et ces dents durent plus longtemps
- Angle de coupe de 10° assurant une meilleure performance



N°	Diamètre du trou de perçage
BSHB200	2" (51 mm)

COLONNE PASSE-FILS

1 VERTICALE

Passe-fils pour colonne conçus pour des tables conçus pour des hauteurs maximales de 28 11/32" (720 mm).

N°	Fini
1672010	Aluminium
1672090	Noir

2 HORIZONTAL

- Produit de qualité supérieure d'apparence stylisée et moderne
- Trois pinces amovibles assurent le maintien des fils en position
- Hauteur: 25 19/32" (650 mm)

N°	Fini
1689010	Aluminium
1689090	Noir



PASSE-FILS 500CW

Voici la solution parfaite pour la gestion de vos câbles. Simplement serrer vos câbles dans le passe-fils et glisser à travers la gaine en spirale pour une solution de gestion des câbles simple et propre.

- Diamètre: 1" (25 mm)
- Longueur: 78 3/4" (2 m)

N°	Fini
500CW90	Noir
500CW30	Blanc
500CW100	Gris



Insérer le ou les câbles dans le passe-fils

Insérer le ou les câbles dans la gaine en spirale



Tirer à travers la gaine en spirale

COLONNE PASSE-FILS

EN SPIRALE

- Spirale en plastique, conçue pour guider et masquer les fils et les câbles
- Diamètre de la spirale: 3 5/8" (92 mm), s'étire jusqu'à 84" (2,134 m)
- Diamètre de la base: 6" (152 mm)

N°	Fini
663000090	Noir
663000030	Blanc
663000106	Argenté



RONDE

- Sépare les fils en différents canaux pour faciliter l'entretien
- Longueur: 35 7/16" (900 mm)

Comprend: 1 support de fixation pour le haut, colonne de 15 anneaux, 2 brides de fixation (pour installation horizontale), 1 socle lesté.

N°	Fini
50808090	Noir
508080106	Argenté



MOULURES ET SUPPORTS PASSE-FILS

MOULURES PASSE-FILS

Cette moulure, en PVC, est conçue pour camoufler la plupart des fils et rehausser l'aspect fonctionnel et esthétique de votre aire de travail. Muni d'un ruban à peler et à coller.

N°	Longueur	Largeur	Hauteur	Fini
512490	72" (1,829 m)	1 7/16" (36 mm)	2" (51 mm)	
PF5690 (Sac de 5)	6' (1,830 m)	1 5/8" (41 mm)	1" (25 mm)	Noir
PF3430	96" (2,438 m)	11/16" (17 mm)	1/2" (13 mm)	

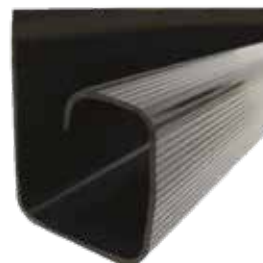

ATTACHE POUR CÂBLE

- Largeur: 3/8" (9,5 mm)
- Épaisseur: 3/64" (1,2 mm)
- Grosseur de vis: #8

N°	Fini
3309090	Noir



PASSE-FILS 1691

N°	Longueur	Fini
1691490	3 19/32" (91 mm)	Noir
1691690	5 5/16" (135 mm)	



ÉTAGÈRES EN ACIER INOXYDABLE

- Étagères en acier inoxydable pour montage sous un miroir
- Conception contemporaine qui s'agence aux miroirs de même dimension
- Préperforées afin de faciliter l'installation



N°	Dimensions
185518170	18" x 5" x 2 1/2" (457 x 127 x 63 mm)
185524170	24" x 5" x 2 1/2" (610 x 127 x 63 mm)

SURFACES POUR COIN

- Transforme les coins à 90° en surface de travail utilisable
- Acier



N°	Description	Largeur	Fini
500179090	Pour créer une diagonale de 18" (457 mm), il est recommandé d'utiliser avec la série Momentum.	18" (457 mm)	Noir

ACCESSOIRES POUR CLAVIER ET PORTE-CRAYONS

REPOSE-POIGNETS EN GEL

- En gel de qualité pour clavier de 19" (134 mm)



N°	Fini
GEL300K	Noir

PLATEAU DE RANGEMENT PORTE-CRAYONS

- Dimensions: 12 1/4" x 1" x 5 3/8" (311 x 25 x 137 mm)



N°	Fini
506127590	Noir

SUPPORTS À CLASSEUR

MOULURES POUR SUPPORT À CLASSEUR EN STYRÈNE

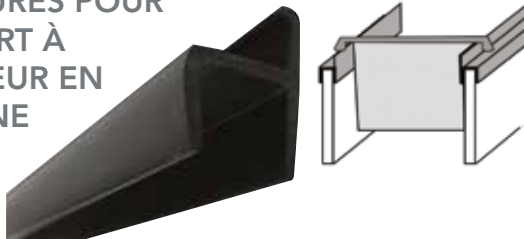

N°	Largeur	Fini
124230	1/2" (13 mm)	Blanc
124290	1/2" (13 mm)	Noir
141230	5/8" (16 mm)	Blanc
141290	5/8" (16 mm)	Noir

MOULURES PLATES EN ALUMINIUM ANODISÉ



N°	Longueur	Largeur	Épaisseur	Fini
71280810	8' (2,438 m)			Aluminium satiné
7128140	8' (2,438 m)	1/2" (13 mm)	1/8" (3 mm)	Chrome poli
71281290	12' (3,658 m)			Noir lustré

ATTACHE DE COIN

- Se fixe à l'intérieur du tiroir et permet l'enclenchement de la barre de classeur



N°	Fini
500482190	Noir

PINCE POUR COULISSE

- Double instantanément votre espace de rangement
- Pour tiges plates de 1/8" d'épaisseur x 1/2" de largeur



N°	Fini
500482290	Noir

POIGNÉES ANTIBACTÉRIENNES EN LAITON

Ces poignées en laiton pour armoires sont revêtues d'un fini antibactérien approuvé. Elles sont idéales dans les zones à haut trafic réduisant le risque de propagation des bactéries et contamination croisée. Certifiées LEED.



Réf.	N°	Centre à centre	Diamètre hors tout	Longueur hors tout	Largeur hors tout	Vis incluses	Fini
1	93896195AB	3 25/32" (96 mm)	3/8" (10 mm)	4 3/16" (106 mm)	3/8" (10 mm)	8/32	Nickel brossé
2	938128195AB	5 1/32" (128 mm)		5 15/32" (139 mm)			
3	938192195AB	7 9/16" (192 mm)		7 15/16" (202 mm)			
4	938224195AB	8 13/16" (224 mm)	9 7/32" (234 mm)				
5	93232195AB	-	1 1/4" (32 mm)	-			
6	938203195AB	8" (203 mm)	3/4" (19 mm)	8 3/4" (222 mm)	3/4" (19 mm)	1/4 - 20	
7	938305195AB	12" (305 mm)		12 3/4" (323 mm)			

SUPPORTS POUR ÉCRAN D'INTIMITÉ

Les supports pour écran d'intimité de Richelieu représentent la solution parfaite pour ajouter un espace intime à toute surface de travail.

Surface simple	Surface double	Surface affleurante	Épaisseur du panneau	Fini
500SB190	500SB290	500SB390	3/4" (19 mm)	Noir
500SB130	500SB230	500SB330		Blanc
500SB1100	500SB2100	500SB3100		Argenté
500SB1195	500SB2195	500SB3195		Nickel brossé



500SB1100



500SB2100



500SB3100

SUPPORT À VERRE AJUSTABLE EN D

Pour montage à plat. Support à verre ajustable au moyen de deux vis de serrage sur le côté pour faciliter les installations.

- Hauteur : 2 6/32" (55 mm)
- Largeur : 2 1/8" (54 mm)
- Épaisseur : 31/32" (25 mm)
- Épaisseur du verre : 7/32" - 3/8" (5 - 10 mm)



N°	Fini
BP3100174	Chrome satiné
BP3100195	Nickel satiné



SERRURE ÉLECTRONIQUE À CLAVIER NUMÉRIQUE

CETTE SERRURE ÉLECTRONIQUE REPRÉSENTE LA SOLUTION PARFAITE POUR DES APPLICATIONS OÙ LA SÉCURITÉ ET LE CÔTÉ PRATIQUE S'AVÈRENT ESSENTIELS !

Cette serrure peut fonctionner de manière autonome ou être incluse dans un système de clé maîtresse. Les banques, les bijouteries, les bureaux, les cabinets de dentistes, les salles de vestiaires, les commissions scolaires et les cabinets de médecins sont des endroits par excellence pour utiliser cette solution. Facile à installer et à programmer, cette serrure électronique se révélera votre ultime solution pour sécuriser vos accès.

SPÉCIFICATIONS

- Propose deux modes de fonctionnement : à l'aide d'un code fixe (un seul code pour tous les utilisateurs), ou d'un code selon l'utilisateur (chaque utilisateur peut ainsi posséder son propre code)
- Jusqu'à 10 chiffres
- Très facile de programmer de nouveaux codes
- Élégant clavier numérique au fini nickel
- Plus de clés à manipuler et à gérer
- Pas de recléage
- Facile à installer à l'aide de quelques vis
- Le verrouillage fonctionne à l'aide de piles AA
- Signal d'avertissement de 40 à 60 cycles avant que la pile ne s'épuise (signal permanent rouge)

PRODUITS INCLUS

- Serrure, gâche, clavier numérique, protecteur de pêne et deux piles de types AA

N°	Fini
4001490	Nickel



POIGNÉE OPTIONNELLE

- Poignée pour serrure électronique **4001490** facilitant l'ouverture et la fermeture de la porte

N°	Fini
40063100	Aluminium





SERRURE ÉLECTRONIQUE CAPTURA AVEC CARTE

Captura représente la solution de serrure électronique à privilégier pour les vestiaires, les meubles de bureaux ou de la maison, le mobilier d'institutions ou d'hôtels de même que pour les équipements dans le domaine de la santé et pour les laboratoires. Peu importe pour quel type d'armoires elle sera utilisée, la serrure Captura est facile à installer grâce à sa conception symétrique et à des goupilles de verrouillage qui compensent automatiquement les tolérances de montage.

AVANTAGES ET BÉNÉFICES

- Verrou RFID muni d'une antenne intégrée
- Installation dissimulée compacte
- MIFARE® Classic de 13,56 MHz , MIFARE® DESFire® EV1/EV2
- Jusqu'à 250 transpondeurs programmables par serrure
- Possibilité de configurer le verrouillage automatique
- Épaisseur du matériau :
 - Métal: 1/64" à 3/32" (0,5 à 2,5 mm)
 - HPL: 3/8" à 19/32" (10 à 15 mm)
 - Bois: 5/8" à 1" (16 à 25 mm)
- Optionnel: indicateur optique à points lumineux
- Optionnel: tige d'éjection sur le verrou afin de pousser la porte pour l'ouvrir automatiquement
- Tige de verrouillage: réglable de 1/8" (3 mm) dans chaque direction



N°	Fini
40160290	Noir

ENSEMBLE DE CARTES DE PROGRAMMATION RFID (REQUIS)

ENSEMBLE DE CARTES
DE PROGRAMMATION RFID NO 5125039

PRODUITS INCLUS

- Carte d'installation
- Installation dissimulée compacte
- Clone identique de la clé maîtresse
- Jusqu'à 250 transpondeurs programmables par serrure
- Clé de service
- Clé pour les modes de fonctionnement
- Carte de son
- Carte de réinstallation
- Carte de verrouillage automatique



N°

5125039



ACCESSOIRES OPTIONNELS

COUVERCLE FRONTAL
POUR LE MONTAGE
DU MÉTAL

- Pour du métal de 1/32" à 3/32 (0,5 à 2,5 mm) d'épaisseur

N°

4483090

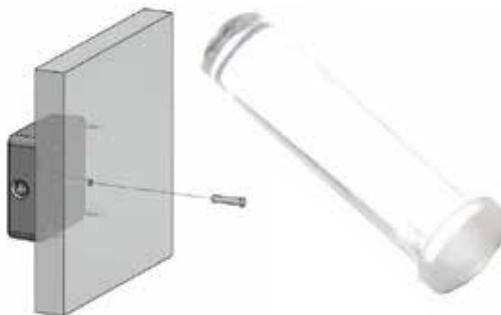
GOUPILLE OPTIQUE POUR
LES MEUBLES EN BOIS

- Pour du bois de 5/8" à 27/32" (16 à 21 mm)
- Indicateur optique à point lumineux

N°

433314



GOUPILLE D'ÉJECTION

- La goupille d'éjection sur la serrure pousse la porte pour l'ouvrir automatiquement

N°

46610195



Service à la clientèle

Tél. : 1 866 440-0448

Télé. : 1 800 890-4139

www.richelieuergo.com

ergoinfo@richelieu.com

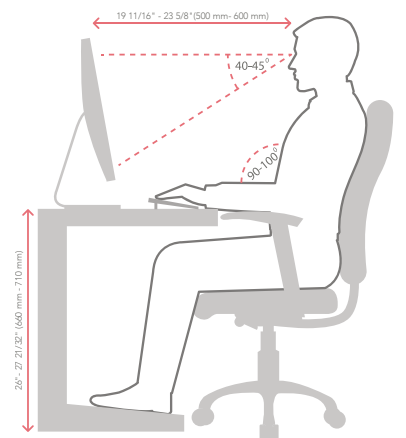
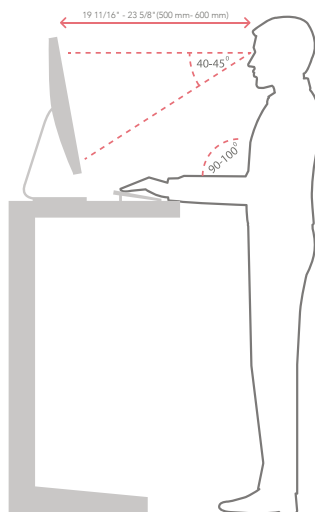

**À VOTRE SERVICE À TRAVERS
DE L'AMÉRIQUE DU NORD**

CANADA

Tél. : 1 800 361-6000

Télé. : 1 800 363-0193

ÉTATS-UNIS

Tél. : 1 800 619-5446

Télé. : 1 800 876-7454

