







Ferrure pour pivoter et escamoter latéralement des portes en bois jusqu'à 25 kg. Permet un aménagement intérieur multifonctionnel, associé à un design affleurant.

Produits phares

-  **Flexibilité** Dimensions de la porte flexible permet une grande liberté de conception
-  **Confort** Manipulation simple et silencieuse grâce à un amortisseur et aux charnières avec amortisseur de fermeture intégré

Spécifications techniques

-  Max. 10–25 kg
-  Max. 1250–1850 mm
-  Max. 300–750 mm
-  19–50 mm



Exemples de montage

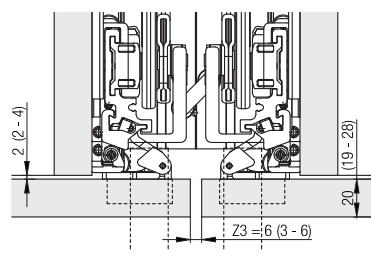
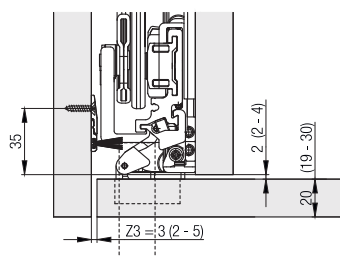
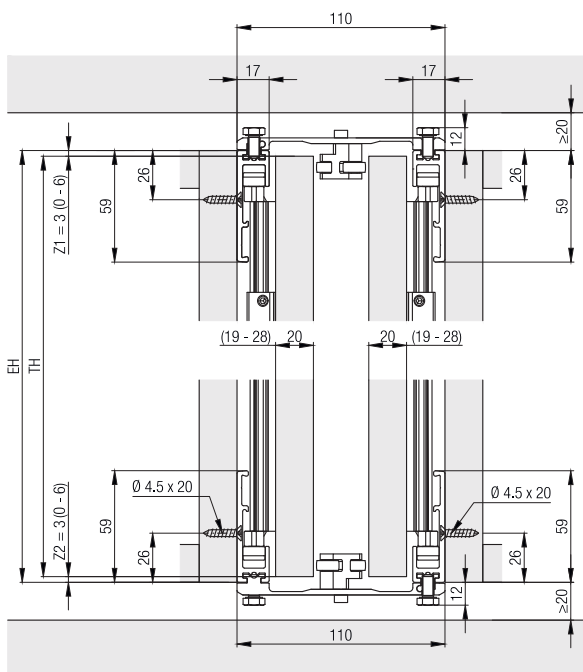
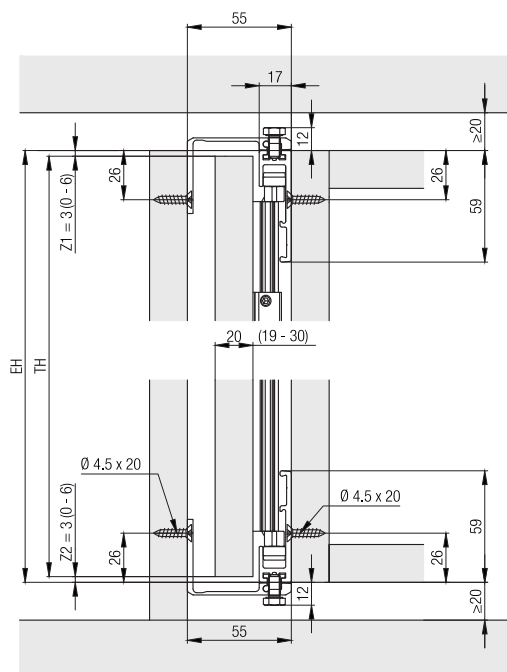

Porte en applique sur le caisson



**Garniture pour 1 porte pivotante et escamotable
jusqu'à 25 kg**







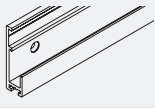

	N°.
Hawa Concepta 25, pour 1 porte	27648

Garniture composée de :

		27648	N°.
	Montant, 1800 mm, aluminium, anodisé	1	22055
	Guide de montant autoserrant, avec galets en matière plastique	2	25656
	Plaque de torsion	1	27704
	Ciseaux complets, 900 mm, acier, zingué	1	22592
	Guide de ciseaux avant, aluminium, anodisé	1	25592
	Guide de ciseaux arrière, aluminium, anodisé	1	25596
	Support de ciseaux arrière, 55 mm, acier, zingué	1	25855
	Charnière invisible avec amortisseur de fermeture, acier, nickelée, kit de 3 pièces	1	27654
	Jeu de vis pour charnières invisibles, 4x16 mm, kit de 10 pièces	1	25935
	Profil d'écartement, 860 mm, percé, plastique, noir	1	22861
	Jeu de vis pour profil d'écartement, PH 4x16 mm, kit à 7 pièces	1	25562
	Guide brosse, plastique, noir, jeu de 3 pièces	1	25815

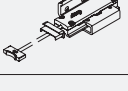
Suite du tableau colonne suivante

Tableau suite de la colonne précédente

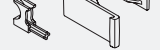
	Rail de guidage, 728 mm, aluminium, anodisé, percé	2	24533
	Cache de recouvrement de butée Hawa Concepta, en haut à droite/en bas à gauche	1	27657
	Cache de recouvrement de butée Hawa Concepta, en haut à gauche/en bas à droite	1	27658
	Caches, acier inoxydable, 1 paire	1	24739
	Dispositif d'amortissement de butée, avec étrier de maintien	1	24661
	Système d'escamotage de porte 25/50, avec amortisseur en matière plastique, noir	1	25814
	Dispositif d'amortissement de fin de cours, avec caches en matière, plastique, noir	1	25862
	Jeu de vis, 4,5x20 mm, kit à 22 pièces	1	22451
	Clé six pans, avec poignée, 3 mm	1	13164
	Aide au montage, plastique, rouge	1	25816

Corps des profils de raccordement

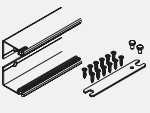
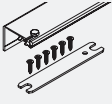
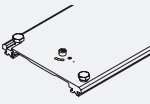
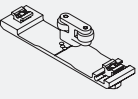
		mm	N°.
	Connector 55 mm, pour une porte pivotante et escamotable, aluminium, anodisé, 2 pièces	650	25438
	Connector 55 mm, pour une porte pivotante et escamotable, aluminium, anodisé, 1 pièce	650	23221
		900	23222
	Connector 110 mm, pour deux portes pivotantes et escamotables, aluminium, anodisé, 1 pièce	650	23223
		900	23224
	Connector 110 mm, pour deux portes pivotantes et escamotables, aluminium, anodisé, 1 pièce (pour montage devant socle fixe)	26	23225

Guidages

		N°.
	Guidage pour deux portes escamotage latéral intérieures, aluminium	25680

Poignées de porte

		mm	N°.
	Poignée de porte, aluminium, anodisé	400	22692

Hauteur de poignée

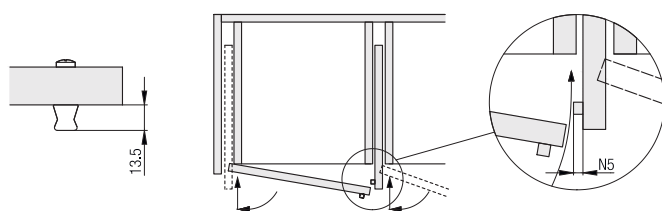

Autres exemples de montage
Porte coulissante à l'intérieur du meuble

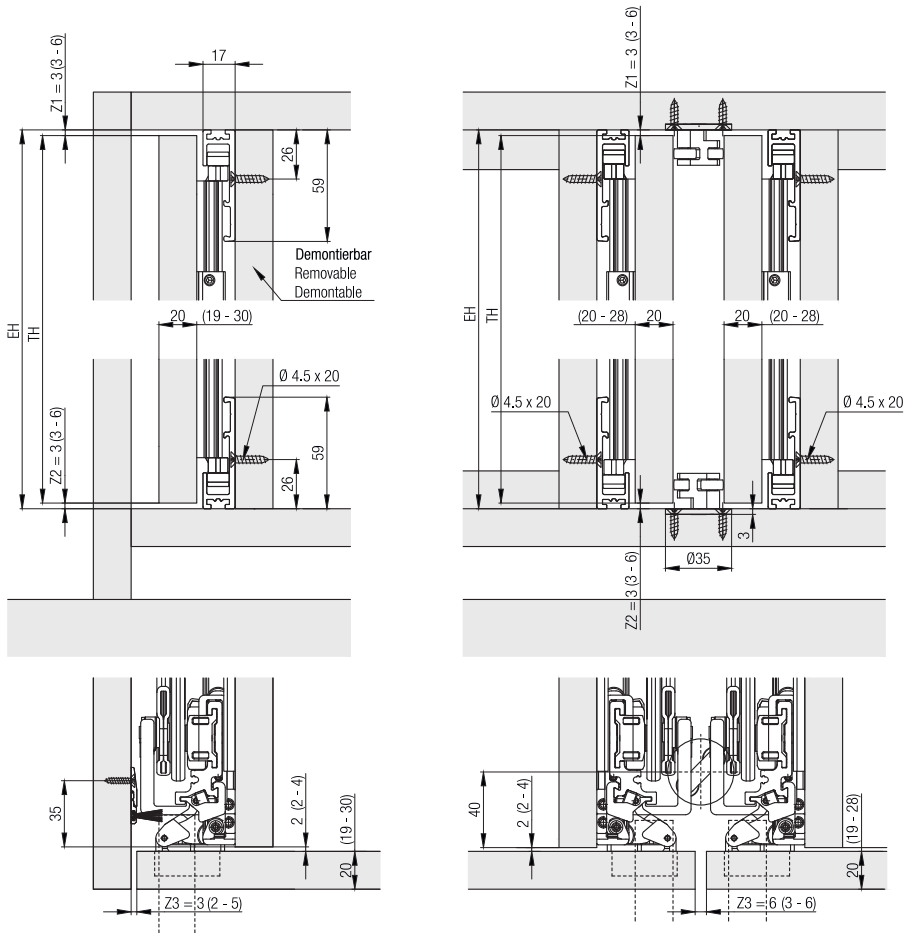

Porte dans une niche du mur

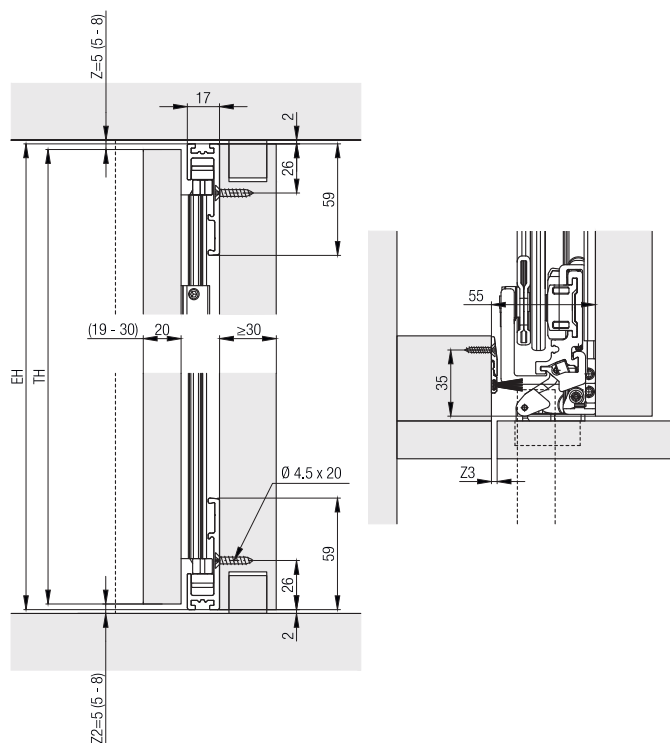

Épaisseur de porte 31-50 mm

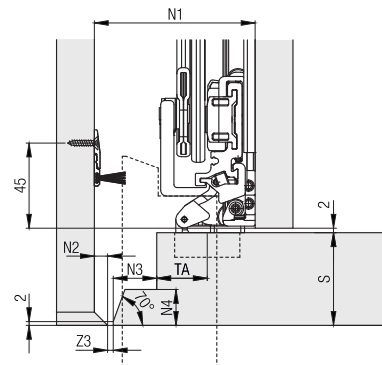

S	N1	N2	N3	N4
19-30 mm	55 mm	0 mm	0 mm	0 mm
33 mm	58 mm	0 mm	3 mm	3 mm
36 mm	63 mm	2 mm	6 mm	5 mm
39 mm	67 mm	3 mm	9 mm	8 mm
42 mm	70 mm	3 mm	12 mm	11 mm
45 mm	75 mm	5 mm	15 mm	14 mm
48 mm	79 mm	6 mm	18 mm	17 mm
50 mm	83 mm	7 mm	21 mm	19 mm

Calculs de la profondeur de ferrure

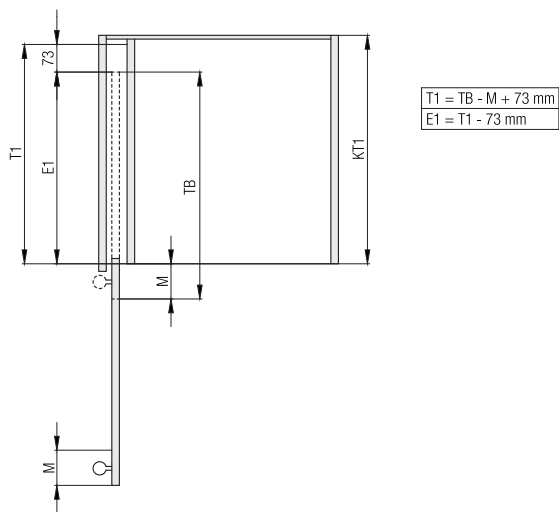

	T1	TH	E1
Hawa Concepta 25	≤ 650 mm	1250 - 1850 mm	300 - 577 mm

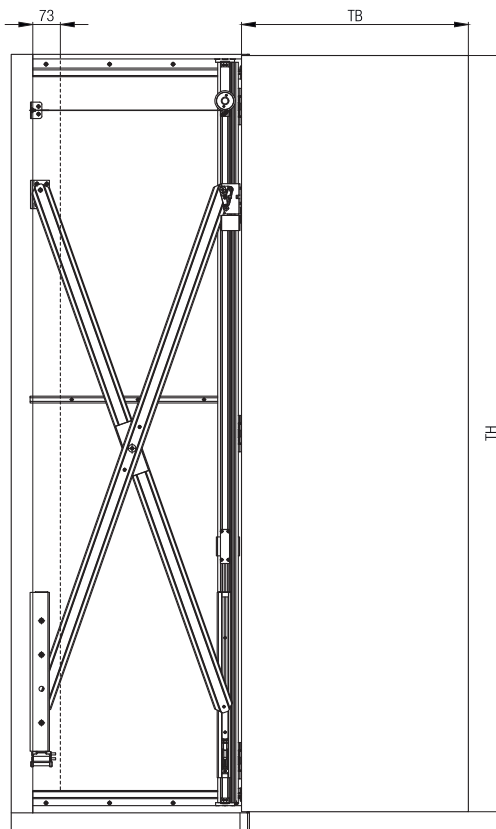

Calculs du rapport entre poids et dimensions de la porte

Selon le rapport des dimensions de la porte, le poids maximal doit être adapté.

TH \ TB	300	350	400	450	500	550	600	650	700	750
1850	25	25	25	25	25	25	25	24	23	22
1800	25	25	25	25	25	25	25	23	22	21
1750	25	25	25	25	25	25	24	22	21	21
1700	25	25	25	25	25	25	24	21	21	20
1650	25	25	25	25	25	25	23	21	20	19
1600	25	25	25	25	25	24	22	20	19	18
1550	25	25	25	25	25	24	21	19	18	18
1500	25	25	25	25	25	23	21	18	18	17
1450	25	25	25	25	24	22	20	18	17	16
1400	25	25	25	25	24	21	19	17	16	15
1350	25	25	25	24	23	21	18	19	16	15
1300	25	25	25	24	22	20	18	15	15	14
1250	25	25	24	23	21	19	17	15	14	13

Poids par porte en kg | TB = largeur par porte en mm
 TH = hauteur par porte en mm

Accessoires

– Ferrure de redressement à partir de la page 50

Planification/exécution

Configurer en quelques clics sur www.concepta.hawa.com

Plus d'informations sur le produit sont disponibles auf www.hawa.com.