

Manuel d'instructions

Système rotatif d'armoire à chaussures
Modèle No. DVXZXJ0800A-E

Note à l'installateur : Veuillez à laisser ce manuel d'instructions aux clients après installation.

- Pour vous assurer d'une utilisation correcte, veuillez lire les "Précautions d'utilisation" et les "Instructions d'utilisation" du système d'armoire à chaussures rotative.
Pour assurer votre sécurité lors de l'utilisation, veuillez lire les « mesures de sécurité » avant utilisation.
Veuillez conserver ces instructions après utilisation pour pouvoir vous y référer en cas de besoin.

Précautions de sécurité

Veuillez suivre les précautions suivantes.

Pour réduire le risque de blessures, de décès, d'électrocution, d'incendie, de défaut de fonctionnement et de dommages aux équipements et biens, veuillez toujours suivre ces précautions de sécurité.

Explication des symboles

- Les symboles suivants sont utilisés pour classifier et décrire le niveau de danger, de blessures, et de dégâts aux biens en cas de non suivi des instructions ou si l'objet est mal utilisé.



ATTENTION





Dénote un risque qui peut entraîner des blessures légères.

- Les symboles suivants sont utilisés pour classifier et décrire le type de mesures à prendre.



Ce symbole est utilisé pour alerter les utilisateurs qu'une procédure d'utilisation spécifique ne doit pas être réalisée.

ATTENTION

 Interdit	<ul style="list-style-type: none"> ● N'appliquez pas de force ou de poids excessif sur les étagères ou les rails. Le produit tourne à 180 degrés seulement. Les objets entreposés pourraient tomber et vous blesser. 	
 Interdit	<ul style="list-style-type: none"> ● Ne tournez pas le système d'armoire à chaussures trop rapidement.  <p>Vous pourriez vous coincer les doigts, ou des objets pourraient tomber et vous blesser.</p>	 Interdit
		<ul style="list-style-type: none"> ● N'entrez pas dans le cabinet et ne vous suspendez pas aux étagères ou à toute partie du système d'armoire à chaussures rotative.  <p>Vous pourriez vous coincer dans le produit et vous blesser.</p>

Précautions d'utilisation

- **Le système d'armoire à chaussures rotative est conçu pour l'entreposage de chaussures seulement. N'y entreposez aucun autre objet.**

Cela pourrait endommager le produit et des objets entreposés pourraient tomber et vous blesser.



- **Assurez-vous de bien refermer l'armoire après utilisation.**

Vous pourriez vous cogner à une étagère et vous blesser.

Précautions d'utilisation

- Ne placez pas de chaussures mouillées sur les étagères du système d'armoire à chaussures rotative.

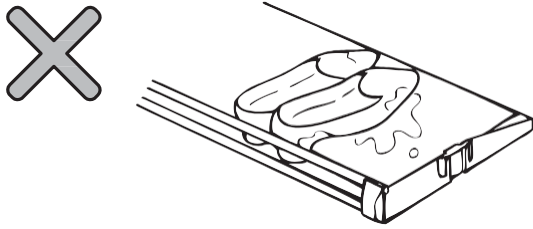

Le produit pourrait rouiller ou se déformer, et ne plus fonctionner correctement.

- Assurez-vous que les chaussures soient fermement placées sur l'étagère. N'utilisez pas le produit si des chaussures sont tombées ou ne sont pas placées de façon sécuritaire sur les étagères.

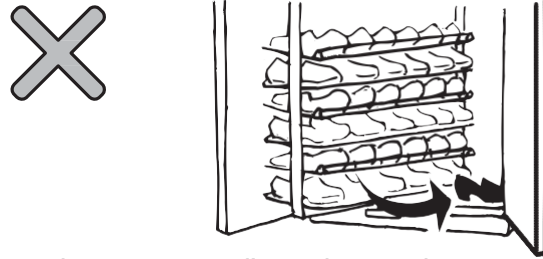

Les chaussures ou l'armoire rotative pourraient être endommagées.

- S'il y a un espace à l'arrière de l'armoire à chaussures rotative, n'y placez pas de chaussures ou d'autres objets.

Les chaussures ou l'armoire rotative pourraient être endommagées.

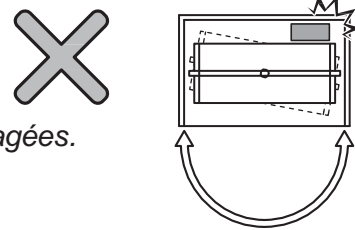

- Le poids de stockage maximum par étagère (charge équilibrée) est d'environ 2kg. Ne stockez pas de chaussures dépassant le poids recommandé.

Jusqu'à
2 kg

Stockez les chaussures d'une façon équilibrée.

Le poids de stockage maximum recommandé d'environ 2kg est basé sur une distribution équilibrée du poids et n'est qu'une directive. Trop de poids, ou une distribution inégale pourrait décaler ou déformer l'étagère, et/ou entraîner une défaillance du produit.

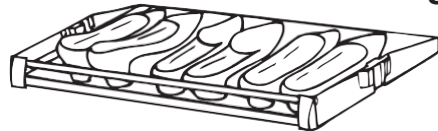

Instructions d'utilisation

1. Ouvrez entièrement les portes.

(Le produit ou les portes pourraient être endommagés si elles ne sont pas complètement ouvertes.)

2. Tournez le produit LENTEMENT par la poignée.

(Les objets stockés pourraient tomber et vous blesser si vous le tournez trop vite.)

3. Mouvement du produit.

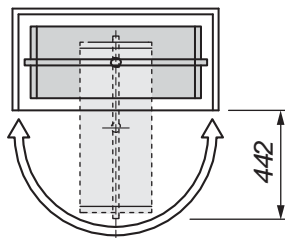

Le produit tourne à 180°

- Do ne pas appliquer de force excessive.
- Do ne pas appliquer de force excessive dans le mauvais sens de rotation.
- Bien utiliser avec la poignée.

[L'installation ou l'utilisation de toutes pièces autres que les pièces incluses avec l'unité originale pourrait entraîner des blessures ou une défaillance du produit.]

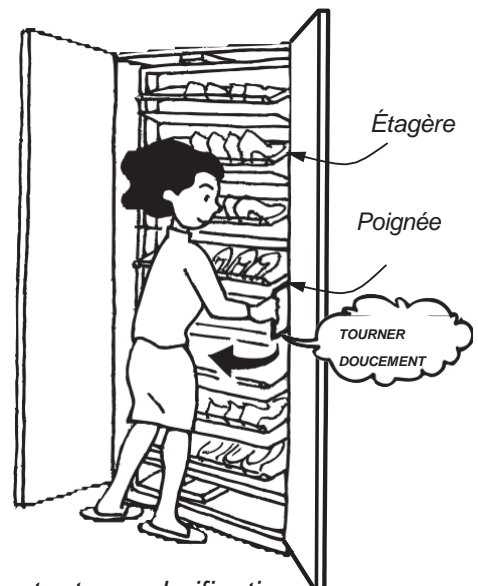

[Utilisez dans la direction opposée en tirant 442mm vers vous en tant que clarification nécessaire mais cela pourrait dépendre de la taille de l'armoire achetée.]

ATTENTION

Gardez vos mains et doigts loin des pièces en mouvement pour éviter de vous pincer pendant l'utilisation du système d'armoire à chaussures rotative.

4. Comment placer les chaussures sur les étagères.

- Placez les chaussures à la verticale.

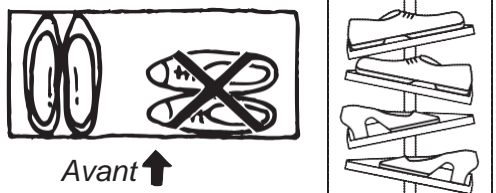

ATTENTION

N'empilez pas les chaussures sur les étagères.

(Les chaussures pourraient tomber d'une étagère pendant l'utilisation, ce qui pourrait endommager les chaussures et le produit.)



5. Indication approximative de la taille d'entreposage et des ajustements des étagères.

La mise en place initiale est basée sur 14 étagères,

en partant du principe que les 8 étagères inférieures sont pour les chaussures femme et les 6 supérieures pour les chaussures homme.

- La capacité de stockage des chaussures peut dépendre de plusieurs facteurs comme la taille des chaussures, le type et le design, en plus de la profondeur (D) de l'armoire achetée.
 - Ajustez chaque étagère pour accommoder la taille et le type de chaussures à entreposer.
- ✕ La hauteur de montage de chaque étagère est ajustable à intervalles de 25mm.

Exemple de capacité d'entreposage de chaussure par taille

Dans ce cas la profondeur minimale de l'armoire est de $D = 365\text{mm}$

Cas d'une profondeur d'armoire de $D = 365\text{mm}$ ou plus

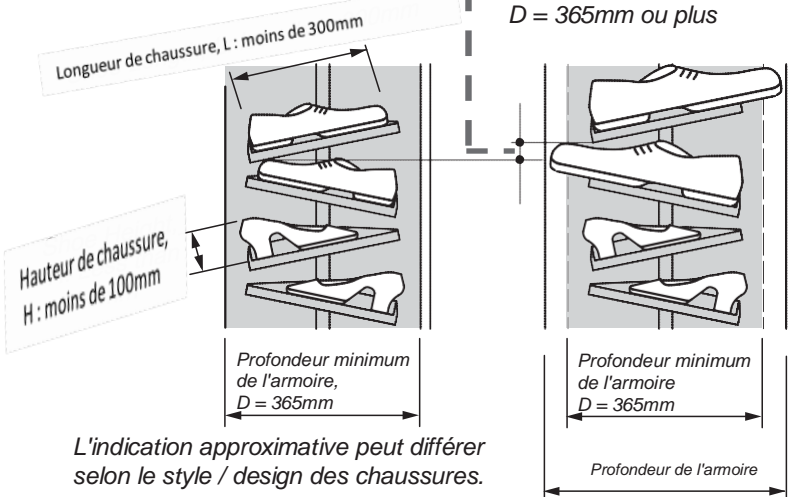

L'indication approximative peut différer selon le style / design des chaussures.

Exemple

- La capacité de stockage peut dépendre de plusieurs conditions comme le type, la taille, et le design des chaussures en plus de la profondeur de l'armoire (D).

Talon (H1), Dessus du pied (H2), Orteils (H3), Position du talon (L2), etc.

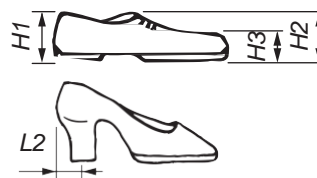

6. Comment enlever les étagères.

Soulevez légèrement l'étagère et tirez-la vers vous.

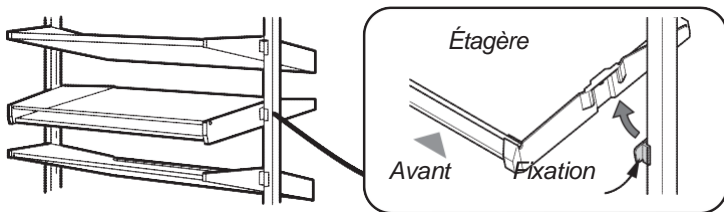

ATTENTION

Alternez la position des barres de prévention de chute (arrière vers avant) de chaque étagère inférieure consécutive.

* Montez l'étagère à l'inverse de la procédure de démontage.

Entretien

- Essuyez la poussière des surfaces avec un chiffon doux imbibé de nettoyant neutre pour cuisine, bien essoré. Essuyez ensuite la surface avec un chiffon doux et sec.

ATTENTION

N'essuyez pas la surface avec un abrasif ou un nettoyant agressif comme de l'alcool, du benzène, du diluant ou un nettoyant en poudre.



