

GBL24092000/GBL2409200185  
GBL2409200900

Instructions for directional recessed light LED panel  
Instructions pour Luminaires directionnels encastrés à DEL



## PARTS LIST / LISTE DES COMPOSANTS

- ① Gimbal Down Light/Lumière de cardan ② Spring clips / Clavettes ③ Connector / Connecteur ④ Changeable Switch

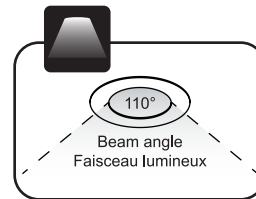
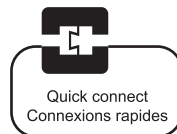
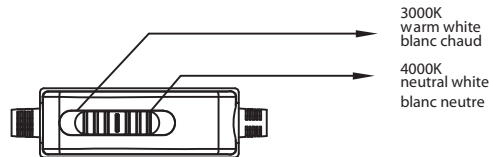
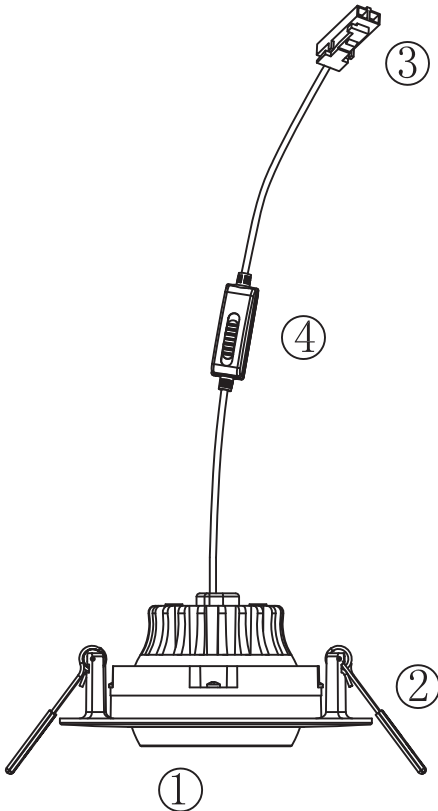

	Lumens per fixture Nombre de lumen par luminaire	Total consumption Consommation totale
GBL24092000	550 lm	9W
GBL2409200185	550 lm	9W
GBL2409200900	550 lm	9W

Compatible drivers (sold separately):

Transformateurs disponible (vendus séparément) :

With power cord and plug / Avec cordon d'alimentation et fiche :

DP2412: 12W, dimmable / graduable, class(e) 2.  
DP2424: 24W, dimmable / graduable, class(e) 2.  
DP2450: 50W, dimmable / graduable, class(e) 2.

With power cord and plug integrated junction box / Avec cordon d'alimentation et fiche boîte de jonction intégrée :

DH2424: 24W, dimmable / graduable, class(e) 2.  
DH2436: 36W, dimmable / graduable, class(e) 2.  
DH2460: 60W, dimmable / graduable, class(e) 2.  
DH2496: 96W, dimmable / graduable, class(e) 2.  
NDH24096030: 96W, not dimmable / non graduable, class(e) 2.

## Warranty: Garantie :

Richelieu offers a 5 year warranty that covers repair or replacement of defective parts of the housing, optics, and electronics. To contact Richelieu customer service call to 1 800 361-6000.

Richelieu offre une garantie de 5 ans couvrant la réparation ou le remplacement des pièces défectueuses du boîtier, des optiques et des composants électroniques. Pour contacter le service à la clientèle de Richelieu, appelez au 1 800 361-6000.

## Installation instructions / Instructions d'installation

### Installation instructions / Instructions d'installation

1

Drill hole in ceiling and prepare supply wires. Install and unshield the line feed wire 6" (15 cm) and strip wires 5/8" (1.6 cm). Bring supply power to junction box through knockout.

Percer le trou dans le plafond et préparer les fils d'alimentation. Installer et dénuder le fil du secteur de 6 po. (15 cm) et dénuder les fils de 5/8 po. (1,6 cm). Apporter l'alimentation électrique jusque dans la boîte de connexion.



3.26" (83mm)

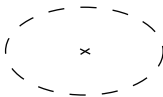

GBL24092000  
GBL2409200185  
GBL2409200900

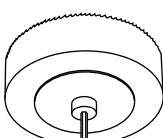

Compress the springs and push the fixture in the opening. It is easier to do one spring at a time.

Comprimer les ressorts et pousser l'appareil dans le trou. Il est préférable d'y aller un ressort à la fois.

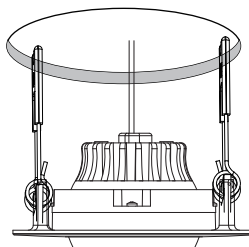

### Quick connect / Connexions rapides

Micro24 Junction Box (Not included/Non inclus)

Micro24



PNL2406200

Instructions for ultraslim recessed LED panel  
 Instructions pour panneau encastré à DEL



## PARTS LIST / LISTE DES COMPOSANTS

- ① Gimbal Down Light/Lumière de cardan    ② Spring clips / Clavettes    ③ Connector / Connecteur    ④ Changeable Switch

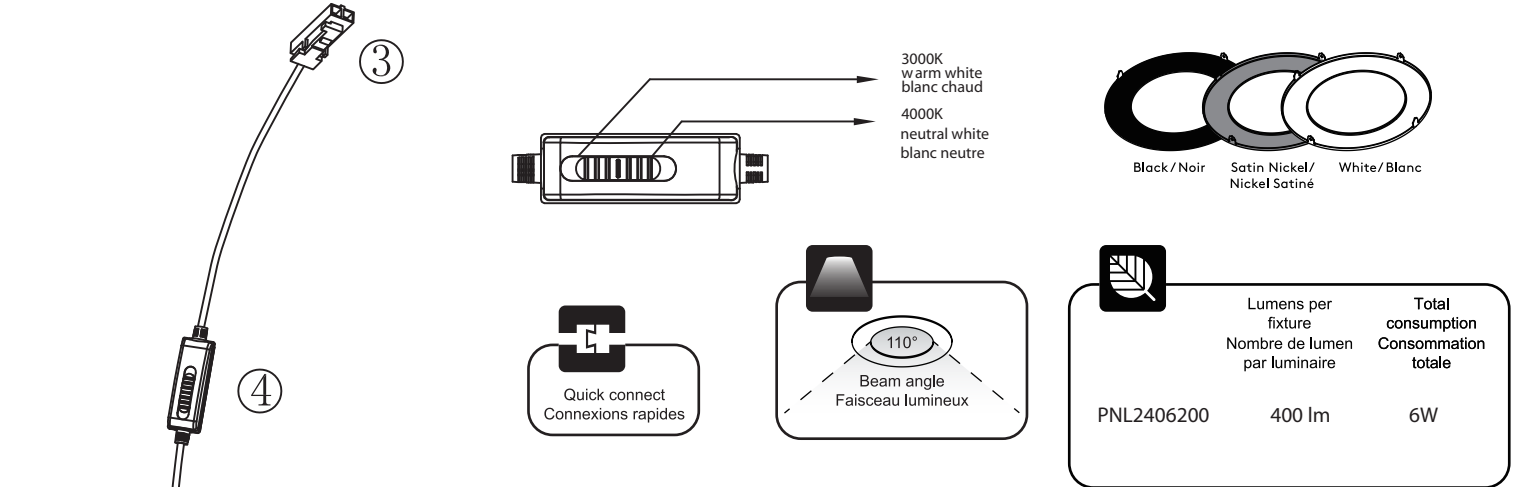

Compatible drivers (sold separately):

Transformateurs disponible (vendus séparément) :

With power cord and plug / Avec cordon d'alimentation et fiche :

DP2412 : 12W , dimmable / graduable, class(e) 2.  
 DP2424 : 24W , dimmable / graduable, class(e) 2.  
 DP2450 : 50W , dimmable / graduable, class(e) 2.

With power cord and plug integrated junction box / Avec cordon d'alimentation et fiche boîte de jonction intégrée :

DH2424 : 24W, dimmable / graduable, class(e) 2.  
 DH2436 : 36W, dimmable / graduable, class(e) 2.  
 DH2460 : 60 W, dimmable / graduable, class(e) 2.  
 DH2496 : 96W, dimmable / graduable, class(e) 2.  
 NDH24096030 : 96W, not dimmable / non graduable, class(e) 2.

## Warranty: Garantie :

Richelieu offers a 5 year warranty that covers repair or replacement of defective parts of the housing, optics, and electronics.  
 Contactez Richelieu customer service call to 1 800 361-6000

Richelieu offre une garantie de 5 ans couvrant la réparation ou le remplacement des pièces défectueuses du boîtier, des optiques et des composants électroniques. Pour contacter le service à la clientèle de Richelieu, appelez au 1 800 361-6000.

## Installation instructions / Instructions d'installation

