

- Pour assurer une bonne installation, veuillez lire ces instructions avec soin avant d'installer le système.
- Veuillez jeter les matériaux d'emballage de façon appropriée et en accord avec les dispositions légales.

Manuel d'instructions Manuel d'installation

Unité escamotable W300/W450
Modèle No. DVTWBH030 (045) -E

Note à l'installateur : Assurez-vous de bien donner ces Précautions d'utilisation au client après installation. Veuillez à laisser ce manuel d'instructions aux clients après installation.

Précautions de sécurité

Veuillez suivre les précautions suivantes.

Pour réduire le risque de blessures, de décès, d'électrocution, d'incendie, de défaut de fonctionnement et de dommages aux équipements et biens, veuillez toujours suivre ces précautions de sécurité.

Explication des symboles

- Les symboles suivants sont utilisés pour classer et décrire le niveau de risque, de blessures et de dommages aux biens lorsque les précautions ne sont pas suivies et que le produit est mal utilisé.
- Les symboles suivants sont utilisés pour classer et décrire le type de mesures à prendre.



AVERTISSEMENT

Dénote un risque potentiel qui pourrait entraîner des blessures graves ou la mort.



ATTENTION

Dénote un risque qui peut entraîner des blessures légères.



Ce symbole est utilisé pour alerter les utilisateurs qu'une procédure d'utilisation spécifique ne doit pas être réalisée.



Ce symbole est utilisé pour alerter les utilisateurs qu'une procédure spécifique doit être suivie afin d'utiliser l'unité de façon sécuritaire.



AVERTISSEMENT

 Démontage interdit.	<ul style="list-style-type: none"> ● N'essayez pas de démonter, réparer ou modifier le produit. Cela pourrait entraîner la chute du produit et des blessures. 	<ul style="list-style-type: none"> ● Vous devez utiliser les vis indiquées. Ne pas suivre les indications pourrait entraîner la chute de l'étagère,
 Assurez-vous d'observer.	<ul style="list-style-type: none"> ● Lors de l'installation sur le mur, utilisez les supports désignés. Ne pas suivre les indications pourrait entraîner la chute ● Le support mural et l'attache de l'étagère doivent être bien serrés. Ne pas suivre les indications pourrait entraîner la chute de l'étagère, causant des blessures. 	 Assurez-vous d'observer. <ul style="list-style-type: none"> ● Lorsque vous utilisez des vis, elles doivent être serrées à la main avec un tournevis. Ne serrez pas trop, car cela pourrait abîmer la tête et le pas de la vis (vis striée). Ne pas suivre les indications pourrait entraîner la chute de l'étagère, causant des blessures.



ATTENTION

 Assurez-vous d'observer.	<ul style="list-style-type: none"> ● Ne mettez pas vos doigts à proximité des pièces en mouvement. Vous pourriez vous blesser.
------------------------------	--

Liste des pièces

(Unité de mesure : mm)

Pièce	Quantité	Pièce	Quantité
Etagère Ressort	1 ensemble	Panier Crochet	1 ensemble
		Vis à tête cylindrique $\phi 4 \times 14$	4
		Vis à tête plate $\phi 3.9 \times 16$	8

Conditions d'installation

(Unité de mesure : mm)

- Ce produit a été conçu pour maximiser l'espace d'une armoire murale ayant les dimensions suivantes (utilisez le schéma ci-dessous)
Les dimensions internes appropriées de l'armoire dans laquelle l'étagère escamotable sera installée doivent être assurées.
- Assurez-vous que l'armoire dans laquelle vous attachez le produit soit de niveau et verticale.

1 Après avoir assemblé l'armoire

Vissez le ressort aux panneaux supérieur et arrière en utilisant les 4 vis à tête cylindrique 4x14.

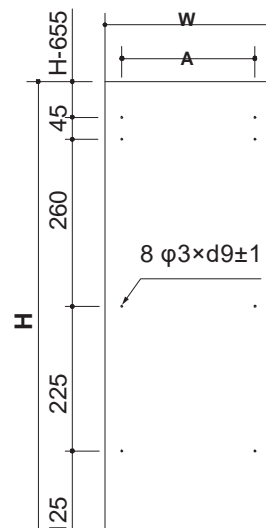
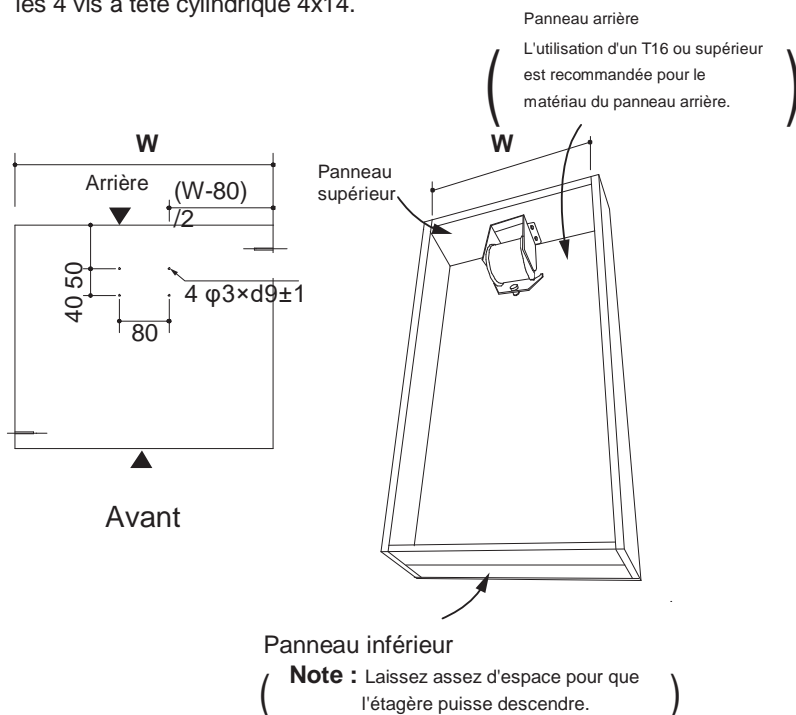

Modèle	Pour	Pour
A	363	213

Note :

La taille de montage de l'étagère est supérieure ou égale à 684mm
La largeur de montage de l'étagère est supérieure ou égale à 265mm
La profondeur de montage de l'étagère est supérieure ou égale à 135mm

2 Assembler l'étagère et la connecter au ressort.

- ① Placez l'étagère à l'intérieur de l'armoire et ajustez-la afin qu'elle soit dans une position correcte.

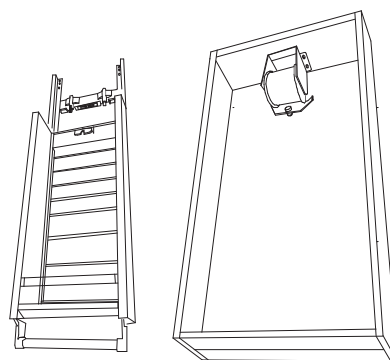

- ② Utilisez les vis pour serrer l'étagère avec des vis à tête plate puis reliez le ressort et l'étagère.

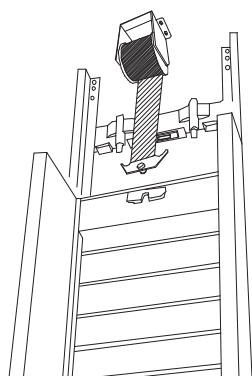

- ③ Une fois le ressort et l'étagère attachés, installez le panneau cosmétique avant à l'armoire (non inclus).

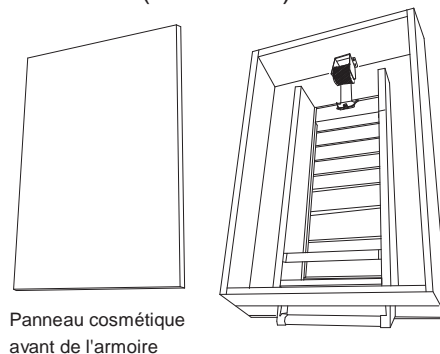

Panneau cosmétique avant de l'armoire

Vérifier après installation

Montez les accessoires et abaissez la poignée pour vous assurer que l'étagère escamotable fonctionne correctement.

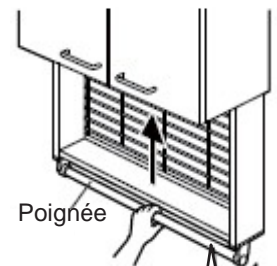
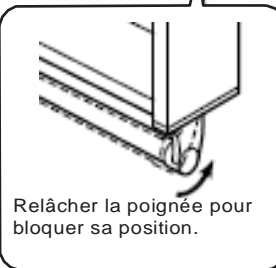
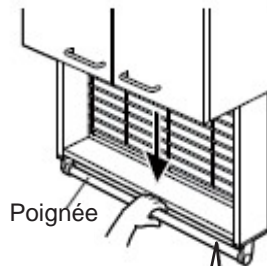
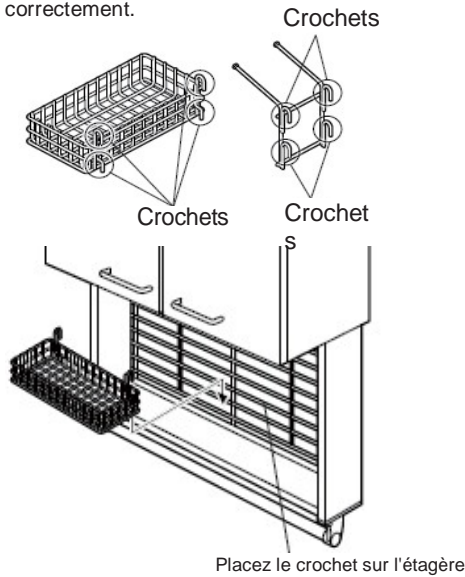

Précautions d'utilisation

ATTENTION

- Ne vous penchez vous et n'appliquez pas de force excessive sur l'armoire, l'étagère ou la poignée. Vous pourriez entraîner un dysfonctionnement du produit ou entraîner la chute de l'armoire, de l'étagère ou des objets stockés, entraînant des blessures.

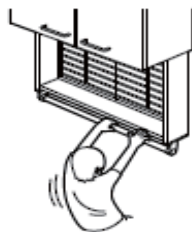

- Ne pas placer d'objets humides ou mouillés sur l'étagère car cela pourrait la faire rouiller.

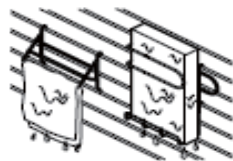

- Lorsque vous abaissez et remonter l'étagère, ne touchez pas les côtés de l'étagère ou toute autre partie. Assurez-vous toujours que vos doigts soient loin de toutes les pièces.

Vous pourriez vous coincer les doigts dans les pièces en mouvement.

Faites attention à abaisser lentement l'étagère, car une action rapide pourrait entraîner la chute des objets stockés et vous blesser.

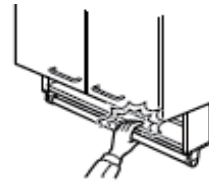
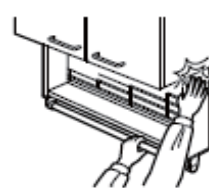

Lentement

- Capacité de poids de l'étagère.

Modèle	Pour	Pour
Capacité de poids	1.5kg	1.0kg

Nettoyage et entretien

- Pour nettoyer l'unité, essuyez-la avec une éponge et du liquide vaisselle dilué. (Évitez d'utiliser des nettoyants alcalins ou acides)

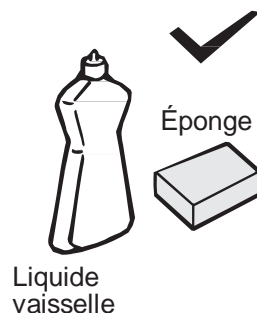

✗ **N'utilisez pas de poudres nettoyantes agressives, de diluants ou de benzène.**

Le cas échéant, la surface du produit pourrait s'effriter ou se dégrader, ou encore se décolorer.

Nettoyant en poudre



Benzène



Éponge grattante

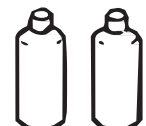

Diluant

