

Sistemas de herrajes deslizantes para puertas enteramente de cristal

HAWA-Junior



HAWA-Junior: Herraje experimentado de amplio uso, con alternativas de soluciones múltiples que abren caminos

Hawa Junior existe hace más de 20 años. Fue probado miles de veces como sistema de herrajes deslizantes múltiple, para un espectro de amplio uso y logró ganar un lugar de privilegio entre los arquitectos, proyectistas y usuarios. Gracias a sus puertas deslizantes enteramente de cristal con suspensión puntual o con perfiles continuos, HAWA-Junior se adapta armónicamente a cada campo arquitectónico. La complejidad de su sistema y los variados accesorios, otorgan un gran margen de juego para cada área de empleo – por supuesto, también con puertas deslizantes de madera – para pesos de puerta de 40 a 250 kg, además de brindar amplias variantes de montaje.

Hawa AG: Un sello de calidad para cada producto.

Desde su fundación, hace más de 40 años, Hawa AG brinda la mejor elaboración, terminaciones precisas y alta calidad. En ese aspecto, tanto hoy como ayer, apostamos en todo a su lugar de producción, Suiza. Y no en último lugar, porque nuestra filosofía comercial se basa en los valores típicamente suizos, como la seguridad, precisión, larga duración y alta calidad de servicio.



Otro sello de calidad: el certificado de la LGA de Baviera, que ya certificó para numerosos productos de HAWA una terminación particularmente buena y de larga duración.

Páginas 4 – 11

Piezas individuales

Páginas 12 – 15

Accesorios

Páginas 16 – 19

Sistemas

Contenido

Páginas 4-5

HAWA-Junior 40-160/GP

El sistema de herraje deslizante con pieza de suspensión puntual

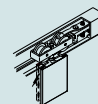

Páginas 6-7

HAWA-Junior 40-80/GL

El sistema de herraje deslizante con perfil portacristal

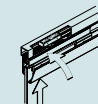

Páginas 8-9

HAWA-Junior 80-250/G El sistema de herraje deslizante para puertas enteramente de cristal de livianas a pesadas



Página 10

HAWA-Telescopic 80/G

El herraje complementario para la apertura y cierre telescópico



Página 11

HAWA-Symmetric 80/G

El herraje complementario para la apertura y el cierre simétrico



Página 12

HAWA-Adapto 80-120

El sistema empotrado que permite ocultar los rieles de rodadura en el techo

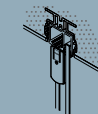

Página 13

HAWA-Toplock

La elegante cerradura top

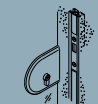

Página 14

Perfil angular

La sofisticada fijación mural



Página 15

HAWA-SoundEx

La eficaz amortiguación de transmisión acústica

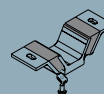

Páginas 16-19

Piezas individuales

Sistemas/complementos

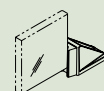

El herraje con suspensión puntual para elegantes puertas deslizantes enteramente de cristal

HAWA-Junior 40 – 160/GP

Producto

HAWA-Junior 40 – 160/GP cumple con todas las expectativas que desde el punto de vista visual, técnico y cualitativo, se puedan exigir a un herraje deslizante. Mueve pesos pesados de hasta 160kg con un andar liviano y silencioso. Puede ser utilizado sin tapa de cobertura y con los rieles de rodadura en anodizado plata y efecto acero inoxidable, las tapas de cobertura de distintas formas y colores, así se adapta a todo tipo de arquitectura. Arriba convence su mínima altura de montaje, abajo brilla su guía inferior y todo tableteo se disipa en su origen. La resuelta unión de cristal y herraje garantiza un sostén seguro del cristal. En este aspecto, HAWA-Junior 40 – 160/GP es de fácil montaje y de este modo brinda no sólo economía de tiempo sino también una reducción de los costos.



HAWA-Junior GP: para espesores de cristal de 8 – 12,7 mm

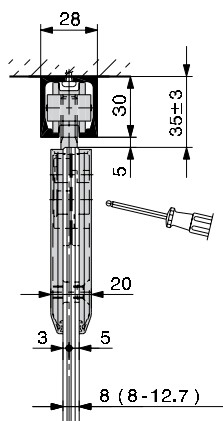

HAWA-Junior 40/GP

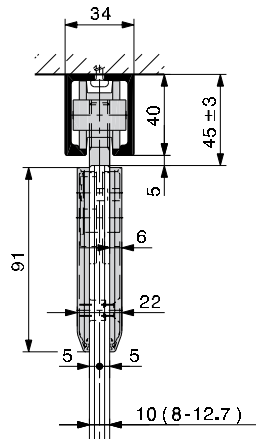

HAWA-Junior 80/GP

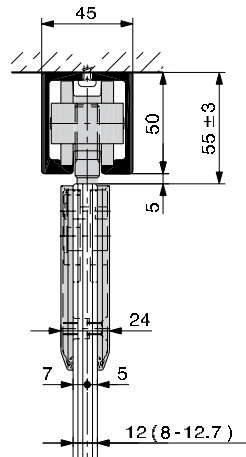

HAWA-Junior 120/GP

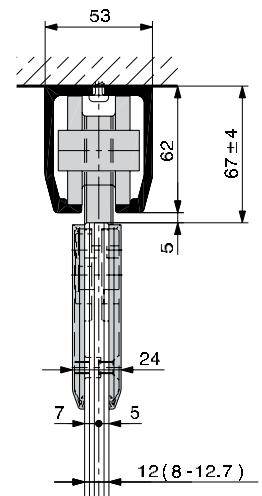

HAWA-Junior 160/GP



Tapas de coberturas cuadradas o redondeadas: de una forma u otra, un placer para la vista.

Indicaciones técnicas

Peso máximo de puerta 40–160 kg

Espesor del cristal para puerta deslizante

ESG 8/10/12/12,7 mm

VSG 8,7–12,7 mm

Espesor de cristal fijo

ESG/VSG 10–12 mm

De una sola mirada

- Carros de dos rodillos, resistentes a la corrosión, con técnica de patín plástico para una rodadura altamente silenciosa.
- Tapas de cobertura con efecto acero inoxidable, cromado o latón, o en bruto para pintar, a suministrar por el cliente.
- Rieles de rodadura así como perfil angular con efecto acero inoxidable, anodizado plata, o en bruto para pintar, a suministrar por el cliente.
- Confort gracias al tope de riel, que puede ser ajustado al peso de la puerta.
- Riel de rodadura para recepción de cristal fijo.
- Suspensión instalada desde el interior, gracias a lo cual resulta segura en caso de robo.
- Se puede utilizar tanto cristal monolítico (ESG) como cristal de seguridad multilaminado (VSG).
- Guía inferior anti-vibraciones, que evita el tableteo por corriente de aire.
- Riel de guía inferior encastrable o adhesivo con una altura de 4,5 mm, para una mayor estabilidad en las puertas anchas.
- Basado en componentes estándar de Hawa, por lo cual su almacenamiento y logística son sencillos.
- Amplia oferta de accesorios.

Riel de rodadura con recepción de cristal fijo para HAWA-Junior 40–80–120/GP

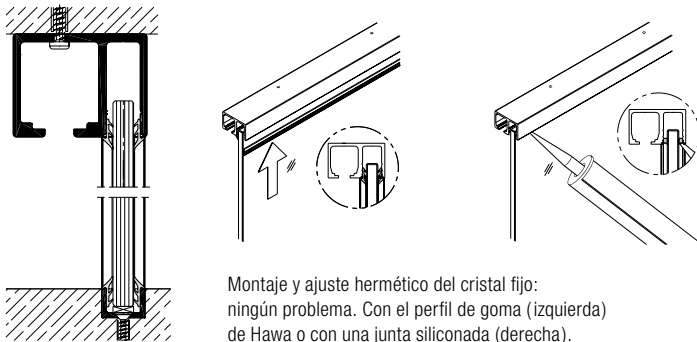

El herraje con perfil estético para puertas deslizantes enteramente de cristal

HAWA-Junior 40 – 80/GL

Producto

Con HAWA-Junior 40–80/GL existe para las puertas deslizantes de cristal de 40 a 80 kg de peso y hasta 1200 mm de ancho de puerta, la posibilidad de una solución particularmente bella. Las coberturas flexibles y el perfil continuo, en línea recta, también en efecto acero inoxidable, ocultan toda la tecnología con elegancia. Aunque la misma, en realidad, no necesita ocultarse: la rodadura suave, el encristalado en seco con la unión de cristal y herraje resuelta, los perfiles de cobertura de aluminio de fácil encastre, la guía inferior anti-vibraciones o la técnica de detención con topes de riel ajustables, son a su vez claros motivos para dejarse fascinar por este herraje múltiple.

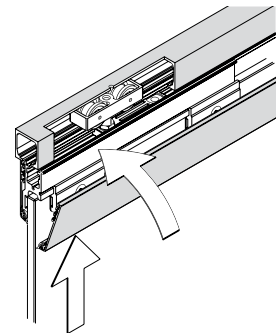

Encastre, listo: Los perfiles de cobertura de aluminio.



Vivir con categoría, con HAWA-Junior 40 – 80/GL.

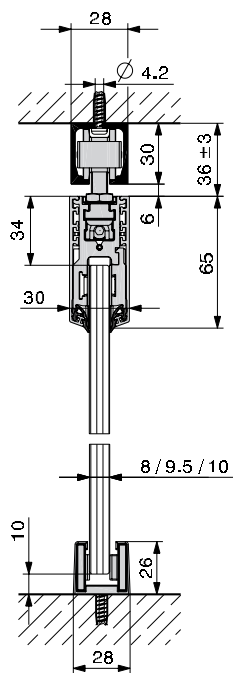

HAWA-Junior 40/GL

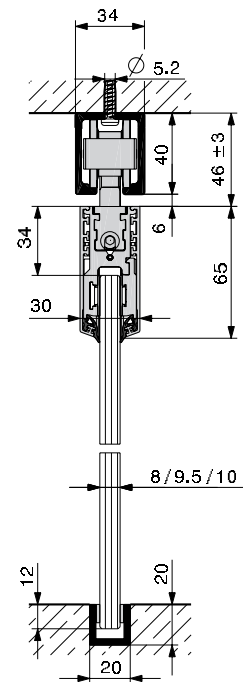

HAWA-Junior 80/GL

Indicaciones técnicas

Peso máximo de puerta 40–80 kg

Ancho de puerta 500–1200 mm

Espesor del cristal para puerta
deslizante

ESG 8/9,5(^{3/8}"/10 mm

Espesor del cristal fijo

ESG/VSG 10–12 mm

De una sola mirada

- Diseño recto, breve, que armoniza con cualquier entorno.
- Técnica de deslizamiento de alta calidad, experimentada miles de veces, con rodadura altamente silenciosa.
- Perfiles de cobertura, rieles de rodadura así como perfil angular con efecto acero inoxidable, anodizado plata o en bruto para pintar, a suministrar por el cliente.
- Operación confortable, gracias al tope de riel ajustable, que puede ser ajustado al peso de la puerta.
- Los perfiles de cobertura de aluminio pueden encastrarse fácilmente.
- Guía inferior anti-vibraciones, que evita el tableteo por corriente de aire.
- Alta seguridad en la fijación del cristal, aún con cargas importantes u oscilaciones climáticas.
- Riel de rodadura con recepción de cristal fijo.
- Buena relación entre máxima calidad y precio.

Riel de rodadura con recepción de cristal fijo para HAWA-Junior 40–80/GL

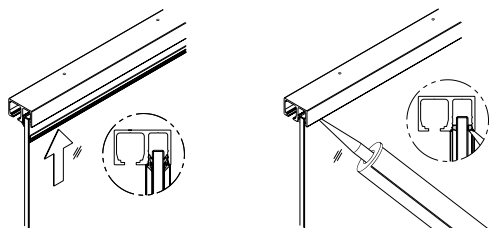
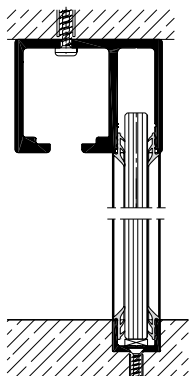

Montaje y cierre hermético del cristal fijo: ningún problema. Con el perfil de goma (izquierda) de Hawa o con una junta siliconada (derecha).

El herraje para puertas deslizantes livianas a pesadas enteramente de cristal

HAWA-Junior 80 – 250/G



Mover suavemente las puertas pesadas: que exista otro que pueda imitar a HAWA-Junior 250/G, resulta realmente muy difícil.

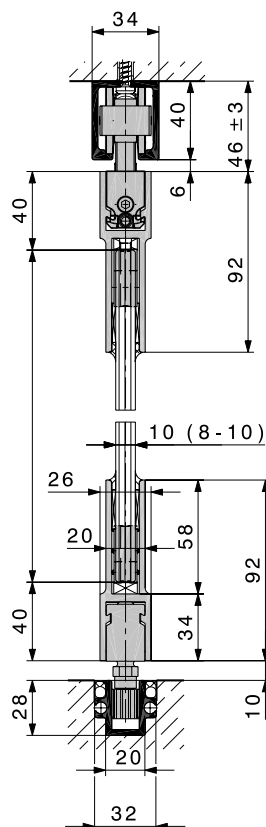
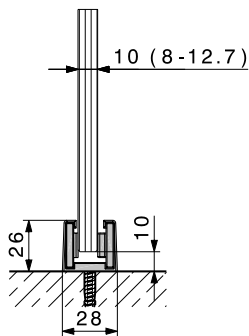

HAWA-Junior 80/G

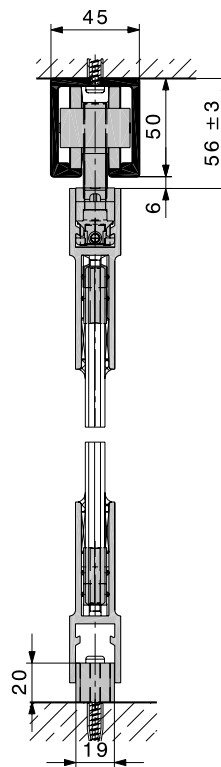

HAWA-Junior 120/G

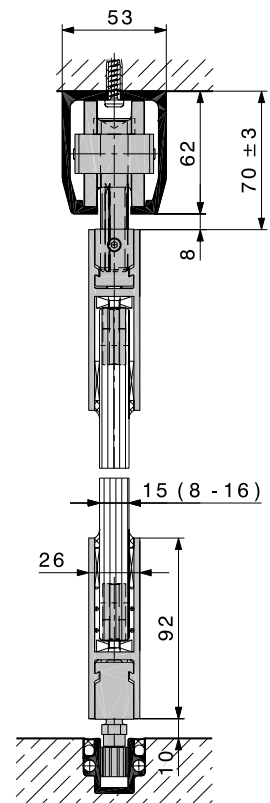

HAWA-Junior 160/G

Producto

Ahora, las puertas deslizantes enteramente de cristal de grandes superficies pueden moverse fácilmente y de un modo tan elegante como su aspecto. Pues con HAWA-Junior 80–250/G, la tecnología HAWA-Junior de alta calidad, experimentada miles de veces, con pesos de puerta de hasta 250 kg, brinda una rodadura silenciosa que es soñada. De esta forma, se pueden realizar separaciones de ambientes perfectas desde el punto de vista estético y técnico, prácticamente en cualquier situación – tanto en la construcción de locales de comercio o gastronomía como en edificios de oficinas o bancos, como así también en construcciones de particulares. En efecto, este herraje, con su perfil filigranado, discreto y su técnica integrada oculta ofrece además las mejores posibilidades desde el punto de vista visual. Y también debido a la mínima altura de montaje, prácticamente no hay nada que añadir.

De una sola mirada

- Rodadura silenciosa para puertas deslizantes de cristal de hasta 250 kg.
- Las mejores características de deslizamiento y larga duración debido a sus rodillos de plástico de alta calidad y rieles de rodadura anodizado plata.
- Unión con el cristal en forma resuelta, que posibilita la mayor seguridad posible en el uso.
- Perfil de diseño elegante con muy buena imagen.
- Cerradura con pasador para la integración en sistemas de cierre.
- Guía inferior puntual invisible o guía de dos puntos en riel de piso según requerimiento.
- Tope de riel con retención, que puede ser cómodamente ajustado al peso de la puerta.
- Disponibilidad de las diversas piezas de accesorios.

Indicaciones técnicas

HAWA-Junior 80-160/G	
Peso máximo de puerta	80-160 kg
Espesor del cristal ESG	8-16 mm
Altura ajustable	±3 mm
HAWA-Junior 250/G	
Peso máximo de puerta	250 kg
Espesor del cristal ESG	8-16 mm
Altura ajustable	±5 mm

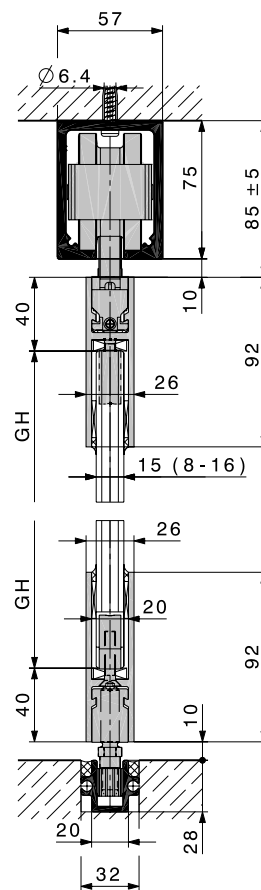
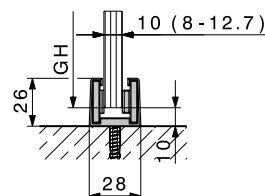
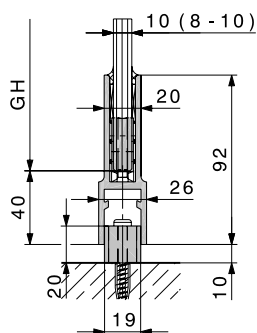

HAWA-Junior 250/G

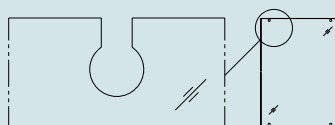

Perforación del cristal
HAWA-Junior 80-160/G.

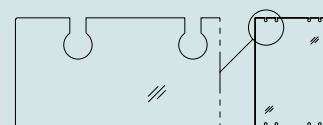

Perforación del cristal
HAWA-Junior 250/G.

El herraje para el deslizamiento simultáneo de dos paneles de cristal

HAWA-Telescopic 80/G



Producto

La escasez de espacio finalmente ya no es motivo para prescindir de elegantes puertas deslizantes enteramente de cristal. Pues con HAWA-Telescopic 80/G se pone en movimiento un herraje deslizante que mueve simultáneamente dos paneles deslizantes de cristal. Este herraje requiere cuando está abierto sólo la mitad del ancho de cierre, lo que tiene gran significación en la separación de ambientes pequeños como cocinas, baños u oficinas. Por lo pronto, el área de paso permanece libre de elementos de guía molestos, pues ambos paneles de cristal de hasta 80 kg se deslizan en conjunto. Como HAWA-Telescopic 80/G está basado totalmente en la tecnología HAWA-Junior, se cumplen todas las expectativas referentes a rodadura silenciosa, larga duración y facilidad en el montaje.

De una sola mirada

- Deslizamiento simultáneo, con economía de espacio, de paneles de cristal de hasta 80 kg, con rodadura liviana y silenciosa.
- Sistema confiable basado en la tecnología HAWA Junior experimentada miles de veces.
- Larga vida útil gracias a rodillos de plástico de alta calidad, correas dentadas reforzadas con fibras de vidrio y técnica libre de mantenimiento.
- Alta estabilidad mediante riel de guía inferior continuo (opcional).
- Tope de riel con retención ajustable.
- Perfiles portacristal elegantes, disponibles en bruto o con anodizado plata.
- Combinable con cerradura de seguridad, Perfil mural y otras piezas de accesorios.

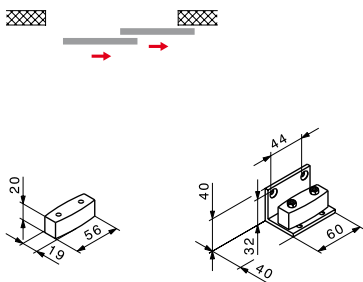

Guías inferiores puntuales.

Indicaciones técnicas

Peso máximo del panel	80 kg
Ancho del panel	500-1000 mm
Altura máxima del panel	2600 mm
Espesor del cristal ESG	8-16 mm
Altura ajustable	±2 mm

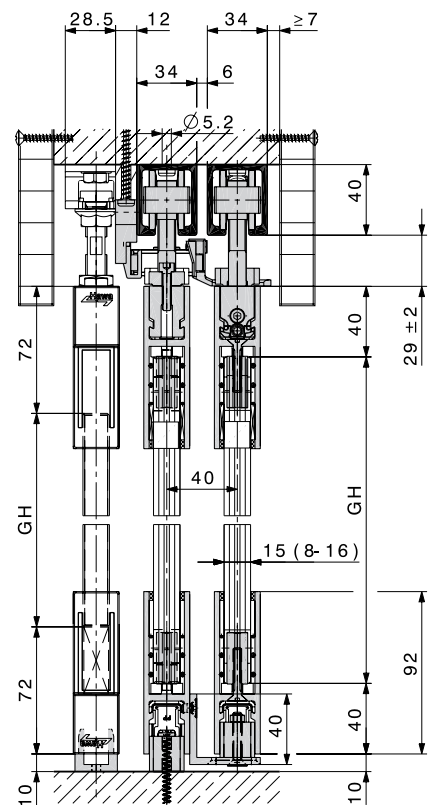
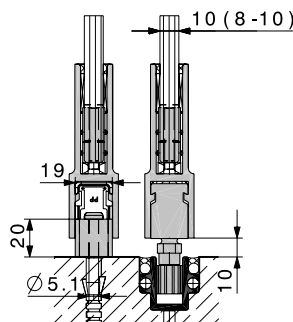

El herraje para dos paneles deslizantes de cristal de apertura simétrica

HAWA-Symmetric 80/G

Producto

Apertura con estilo de paneles deslizantes enteramente de cristal dominando todo con una sola mano: esto es muy fácil con HAWA-Symmetric 80/G. Esta solución de herraje estudiada une dos paneles deslizantes sobre poleas de desviación mediante una correa dentada y posibilita de esa forma la apertura y cierre simétrico de paneles deslizantes de cristal de hasta 80 kg. También es sorprendente que arriba, debido a sus propiedades de rodadura silenciosa, HAWA-Symmetric 80/G provoque muy poco ruido. Y abajo casi permanece invisible ya que se deja conducir sin guía de piso visible a lo largo de todo el ancho.

Indicaciones técnicas

Peso máximo del panel 80 kg

Espesor del cristal ESG 8-16 mm

Altura ajustable ± 3 mm

De una sola mirada

- Apertura y cierre simétrico de dos paneles deslizantes.
- Carros de alta calidad de fácil deslizamiento, también con una mano.
- Correas dentadas reforzadas con fibras de vidrio, que garantizan alta resistencia a la rotura con un mínimo de estiramiento.
- Montaje simple: El enganche de las puertas y la fijación de las correas dentadas se hace desde un solo lado.
- Alta estabilidad debido al riel de guía inferior continuo (opcional).
- Tope de riel con retención ajustable.
- Perfiles portacristal elegantes, disponibles en bruto o anodizado plata.
- Combinable con cerradura de seguridad, perfil mural y otras piezas accesorias.

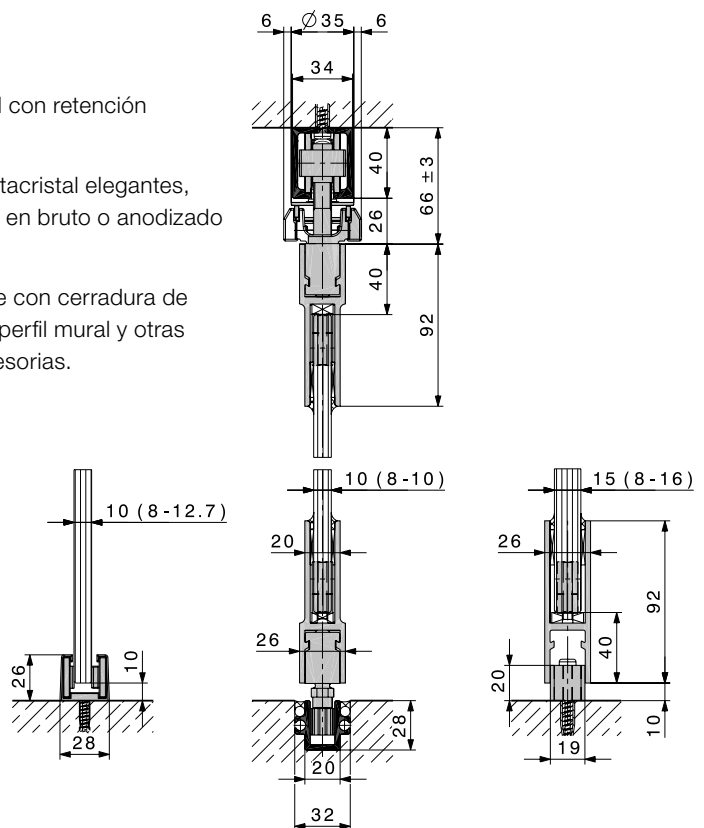

El sistema empotrado que permite ocultar los rieles de rodadura en el techo

HAWA-Adapto 80–120



Estética visible, técnica oculta: HAWA-Adapto.

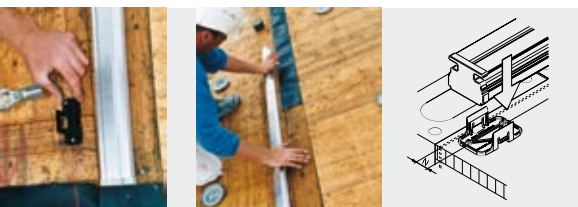

El montaje de HAWA-Adapto: clavar los encastres de plástico en el encofrado de hormigón, encastrar el perfil y listo.

Producto

El nuevo perfil HAWA-Adapto 80–120 para rieles de rodadura HAWA-Junior 80 y 120 se ajusta plenamente a la pureza de diseño de esta época. Pues este perfil para ser embutido resuelve elegantemente el paso del riel de rodadura al revoque del cielorraso. El efecto de la técnica de rodadura integrada al hormigón es maravilloso: Los elementos de cristal (y de madera) de las puertas de 80 a 120 kg parecen oscilar libremente y sin gravedad en el ambiente. En este aspecto, el montaje es particularmente sencillo y su costo es conveniente, porque el HAWA-Adapto 80–120 se instala en el encofrado antes del hormigonado – se evitan así las perforaciones posteriores, riesgosas en el cielorraso.

De una sola mirada

- Para puertas deslizantes de cristal y madera, así como cristal fijo para HAWA-Junior 80 y 120.
- Montaje al ras del techo, sin cielorrasos suspendidos o rieles de rodadura atornillados.
- Montaje simple y exacto de los perfiles al encofrado gracias a encastres plásticos.
- Coberturas laterales y agregados de poliestireno impiden la introducción de hormigón.
- Los rieles de rodadura se atornillan al perfil, no es necesaria la perforación.
- Fácil nivelación del riel de rodadura.

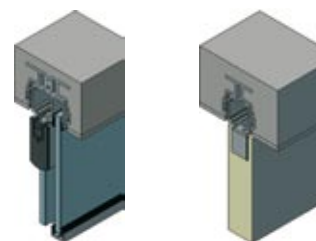

Puerta deslizante de cristal y cristal fijo.

Puerta deslizante de madera.

Indicaciones técnicas

Peso máximo de puerta 80–120 kg

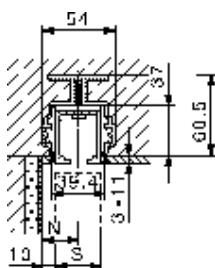

HAWA-Adapto 80

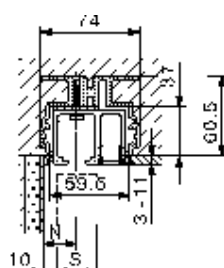

Con recepción para cristal fijo.

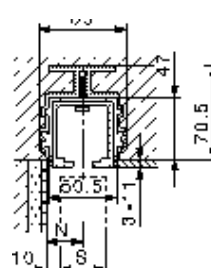

HAWA-Adapto 120

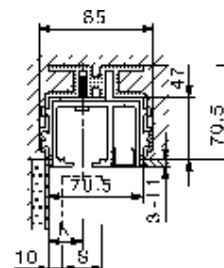

Con recepción para cristal fijo.

La cerradura que está hecha totalmente a medida de las puertas deslizantes enteramente de cristal

HAWA-Toplock

Producto

Resulta maravilloso que haya una cerradura que se corresponda con la liviandad del material de cristal. HAWA-Toplock es el nombre de la solución del fundido en una sola pieza, que armoniza perfectamente en forma y color con los herrajes HAWA-Junior. Ya sea cromado, mate, latón, acero inoxidable o en bruto para pintar: con sus refinadas coberturas de plástico, HAWA-Toplock siempre se adapta a todo lugar. En este aspecto convence la cerradura en dos sentidos: tanto en lo estético como por la seguridad técnica que brinda. Con la cerradura para puerta deslizante enteramente de cristal para cilindro perfilado de 17 mm, cilindro redondo de 22 mm o cuadrado 8 mm, las puertas deslizantes pueden cerrarse sin inconvenientes y con los accesorios correspondientes, también se pueden bloquear en forma segura los sistemas de dos paneles o los perfiles de tope murales.

De una sola mirada

- Adecuados para los herrajes HAWA-Junior.
- Tapas de cobertura redondeadas o rectangulares encastrables con las más variadas superficies.
- Puede ser empleado a la izquierda o a la derecha.
- Para el empleo con cristal de seguridad monolítico (ESG) y cristal de seguridad multilaminado (VSG).
- Tope de goma con guarnición de cerradura integrada.
- Debido a su cerradura de 4 cantos, también resulta una solución excelente en baños.
- Montaje sencillo y seguro.
- Accesorios variados para la conexión a muros o sistemas de dos paneles.
- Perfil mural con placa de cierre integrada y goma de tope.

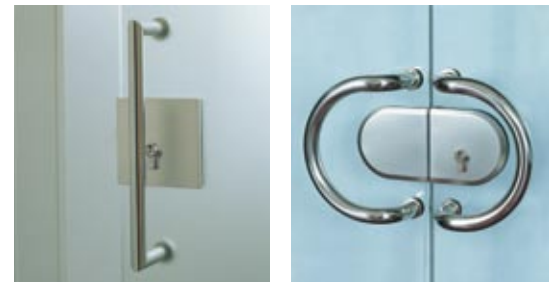

Indicaciones técnicas

espesor del cristal	
ESG	8/10/12/12,7 mm
VSG	8,7-12,7 mm

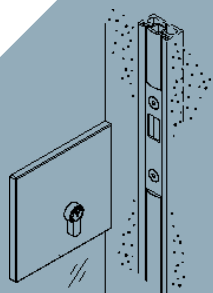

Perfil de tope mural con placa de cierre integrada.

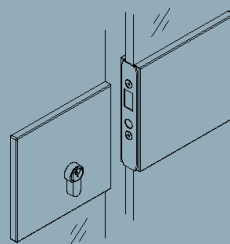

Conexión a cristal fijo.

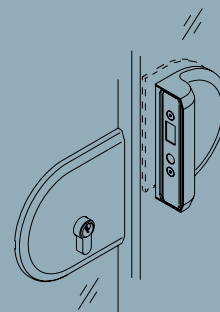

Con caja receptora en los sistemas de dos paneles.

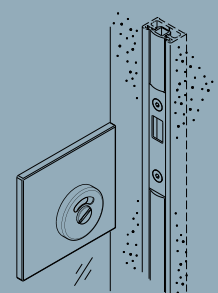

Variante cuadrada (roseta a suministrar por el cliente).

Perfil angular

Producto

La elegancia, rapidez y seguridad, son las características que definen al perfil angular para la fijación mural de puertas deslizantes de cristal o de madera. Pues el sofisticado perfil angular de Hawa se instala en un instante debido a que los rieles de rodadura simplemente se fijan con tornillos especiales. Para ello no se necesita ningún otro tipo de construcción secundaria. Tampoco se requiere ninguna cobertura pues los rieles de rodadura Hawa Junior tienen anodizado estándar y como el riel es continuo, la nivelación tampoco constituye un problema. Al no existir perforaciones adicionales en el riel de rodadura y el perfil angular, las superficies de rodadura permanecen limpias. Sus tapas de cobertura atractivas hacen que también sea una solución muy perfilada desde el punto de vista estético.

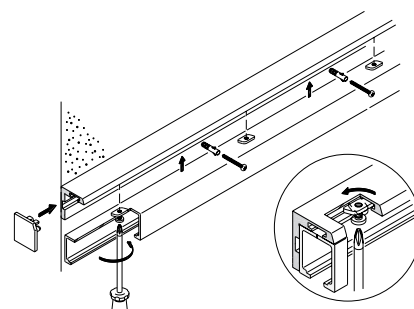

El montaje resulta necesariamente favorable: Perfil angular para la fijación mural.

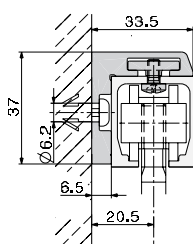

HAWA-Junior 40 cristal

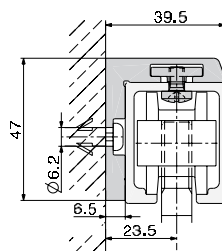

HAWA-Junior 80 cristal

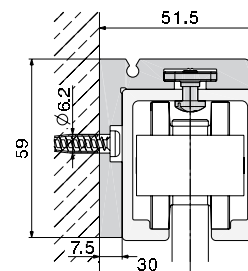

HAWA-Junior 120 cristal

Indicaciones técnicas

Peso máximo de puerta 40–120 kg

De una sola mirada

- Perfil prácticamente invisible.
- No es necesaria la cobertura.
- Elegantes coberturas laterales con tapas de cobertura encastrables.
- Rápido montaje – los rieles de rodadura se fijan con tornillos especiales.
- Sin perforaciones adicionales, por lo que no hay suciedad.
- Nivelación muy simple debido al perfil continuo.
- Para todos los sistemas deslizantes de cristal de hasta 120 kg.
- Con perfiles separados, también para puertas deslizantes de madera de hasta 45 mm de espesor.



El estribo protector del sonido que evita la transmisión acústica

HAWA-SoundEx



El deslizamiento no podría ser más suave. HAWA-SoundEx en combinación con los sistemas deslizantes HAWA-Junior.

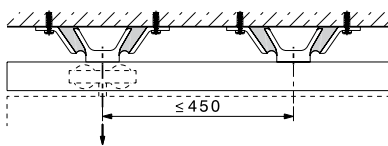

Producto

Esto puede decirse con toda franqueza: Los herrajes HAWA-Junior con sus carros de calidad, probablemente sean los sistemas deslizantes más silenciosos que existen. No obstante, según el tipo de construcción, también pueden transmitir las oscilaciones al edificio. HAWA-SoundEx pone fin a este problema. Los estribos protectores del sonido se instalan en forma rápida y sencilla al cielorraso. A continuación, el riel de rodadura se fija a los estribos mediante tornillos de fijación especiales en las perforaciones originales. Y de esa forma reina la tranquilidad en las habitaciones contiguas.

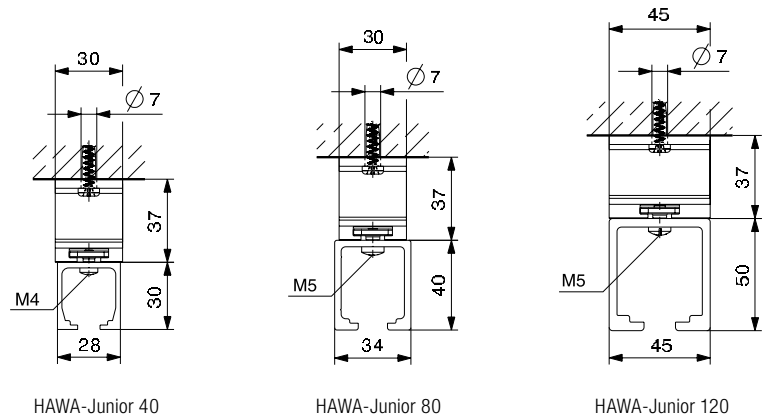

Indicaciones técnicas

Peso máximo de puerta 40 – 120 kg

De una sola mirada

- Impide la transmisión de oscilaciones y vibraciones.
- Montaje con gran tolerancia en la dirección de rodadura.
- Montaje rápido y simple – los rieles de rodadura se fijan al estribo de protección del sonido mediante tornillos de fijación especiales.
- Para todos los sistemas de deslizamiento de cristal y madera de HAWA Junior de hasta 120 kg.

Piezas individuales

Guía inferior continua

Gracias a este riel de sólo 4,5 mm de altura, que puede encastrarse o adherirse, se puede conducir una puerta en forma estable en ambas puntas.



Un riel de guía continuo, discreto – ideal para puertas anchas.

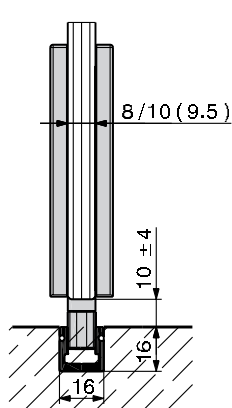

Integrado al piso

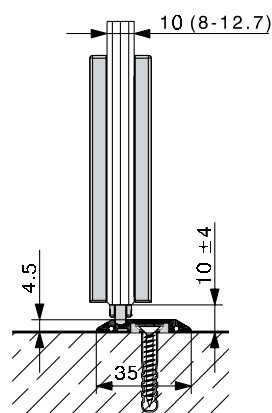

o en aplique.

Guía inferior anti-vibraciones

Una innovación de Hawa patentada: la guía de piso anti-vibraciones, puntual, para una rodadura sin ruidos, segura, que además evita eficazmente el tableteo por corriente de aire. Disponible en acero inoxidable o cromado mate.

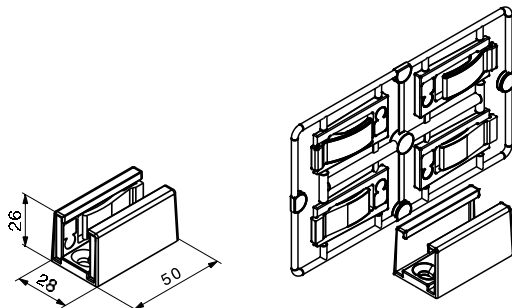

Guía inferior anti-vibraciones – completa para espesores de cristal de 8, 10, 12 (12,7) mm.

Perfil mural con pieza centradora

De montaje simple y rápida ubicación: Este perfil con goma de tope constituye el perfil de tope mural óptimo para puertas deslizantes enteramente de cristal con cantos sin protección, por ejemplo, para HAWA-Junior GP.

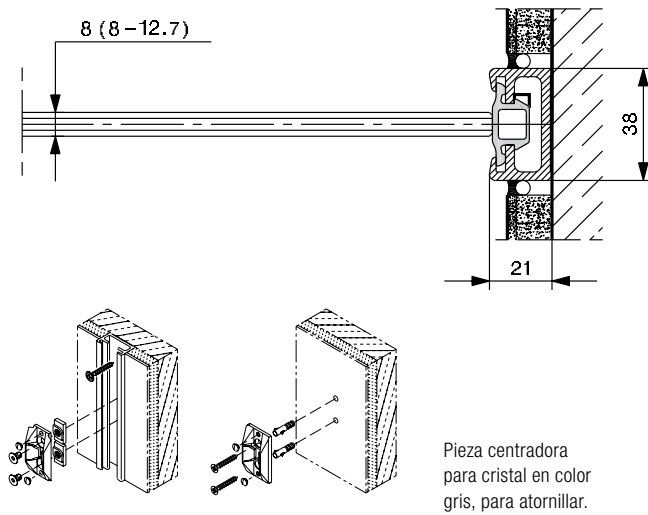

Pieza centradora para cristal en color negro, integrada al perfil mural.

Tope de piso

Debido a que las puertas deslizantes de cristal deberían detenerse simultáneamente arriba y abajo, el tope de piso de Hawa detiene puertas de hasta 250 kg en forma silenciosa y cuidada. Disponible en acero inoxidable o cromado mate.

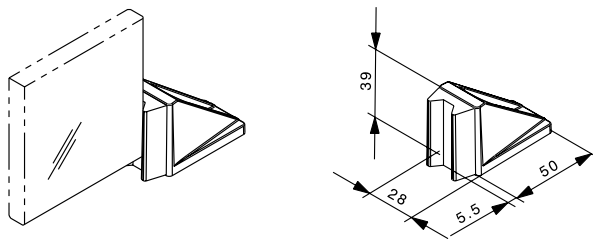

Perfil de junta vertical

El perfil de junta vertical actúa contra la corriente de aire. Se adapta a los sistemas de puertas deslizantes de cristal HAWA-Junior 40-80-120/GP así como HAWA-Junior 40-80/GL y desarrolla su efecto en combinación con los cristales fijos. La junta de goma incorporada al perfil consta de dos componentes y tiene tres ventajas: se desliza casi silenciosamente, produce una resistencia mínima y comparada con las juntas de cepillo usuales conserva su aspecto original aún después de varios años.

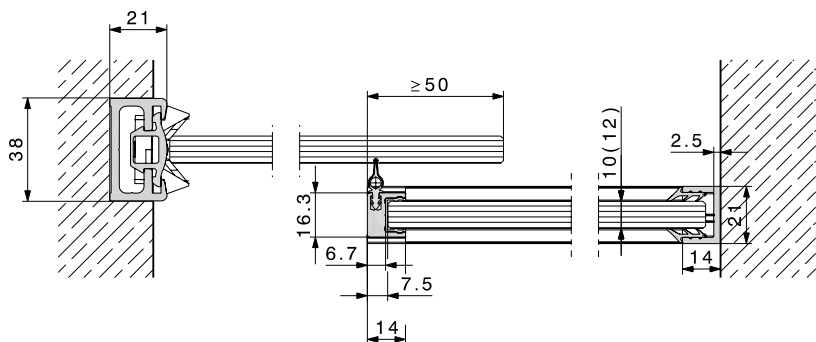

El perfil de aluminio delgado se adhiere lateralmente con silicona en el canto del cristal de 10 o 12 mm de espesor.

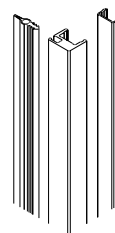

Perfil de goma para protección de cantos de cristal

Este perfil de goma autoadhesivo se coloca en un instante en el canto del cristal. De esa forma, protege de la corriente de aire e impide daños en los cantos por el choque entre sí de las puertas deslizantes de cristal.

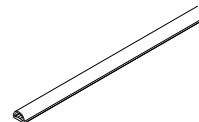
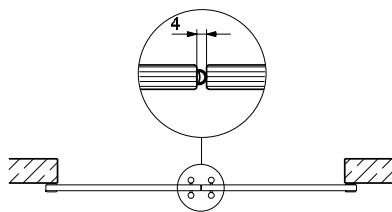

En negro o transparente para espesores de cristal de 8 y 10 mm.

El deslizamiento dentro de la tendencia del acero inoxidable

Hawa ofrece sistemas de deslizamiento dentro de la tendencia del acero inoxidable así como en anodizado plata.



Deslizar resulta maravilloso.

Productos actuales con efecto acero inoxidable

- Rieles de rodadura para puertas deslizantes de cristal y madera de 40–80 kg.
- Perfil angular para fijación mural para HAWA-Junior 40–80 cristal.
- Perfil de cobertura para HAWAJunior 40–80/GL.
- Tapas de cobertura redondeadas y cuadradas para HAWA-Junior GP, HAWA-Ordena 70 y la cerradura HAWA-Toplock.
- Perfil de montaje mural para todas las puertas deslizantes enteramente de cristal como, p. ej., HAWA-Junior GP.
- Guía inferior anti-vibraciones y tope de piso.
- Perfil de junta vertical.

Venta en comercios especializados

Para más información:

Hawa AG
CH- 8932 Mettmenstetten
Suiza
Tel. +41 44 767 91 91
Fax +41 44 767 91 78
www.hawa.ch

